

MONTÁŽNÍ NÁVOD



Skleníky COVERTEC HOUSE
Cesta k bohaté úrodě!

Milí zákazníci,

děkujeme, že jste zakoupili skleník z našeho obchodu a přejeme vám mnoho pěstitelských úspěchů. Obdrželi jste produkt, který byl vyrobený s maximální péčí a pro maximální užitek z pěstování vlastní zeleniny.

Konstrukce skleníku je vyrobena ze speciálních pozinkovaných kovových profilů o tloušťce 1 mm. Opláštění je tvořeno polykarbonátovými díly o tloušťce 6 mm, které poskytnou rostlinám ideální klima.

Skleník se snadno montuje díky své jednoduché konstrukci a již naformátovaným polykarbonátovým deskám.

Vyhrazujeme si právo změn v souvislosti s technickým vývojem výrobku, kdy může dojít k malým odchylkám v zobrazení a popisu.

UPOZORNĚNÍ!

Než začnete montovat skleník, přečtěte si alespoň jednou tento návod a seznamte se všemi díly a profily. Návod vám slouží jako podstatná pomůcka. V případě potřeby dodržujte místní stavební předpisy.

Zkontrolujte obsah dodávky podle soupisu dílů. POKUD ZJISTÍTE NESHODY – OKAMŽITĚ KONTAKTUJTE PRODEJCE A OZNAMTE MU SITUACI.

Při montáži rámu skleníku a při práci s dutinkovým polykarbonátem vždy používejte ochranné rukavice.

K montáži skleníku budete potřebovat následující nářadí:

- 8 mm šestihranný nebo otevřený klíč,
- křížový šroubovák nebo akumulátorový šroubovák,
- provázek (k vyměření úhlopříčky), měřidlo (10 m),
- vodováhu (k nastavení vodorovné polohy základového rámu),
- odlamovací nůž (k řezání polykarbonátových desek),
- lopatu (k přípravě podkladu)
- 5 mm vrták do kovu.

Při montáži skleníku doporučujeme nejdříve šrouby utahovat pouze ručně – ne úplně na pevně, aby bylo možné v případě potřeby snadno přesouvat profily. Vyrovnajte sestavený rám skleníku pomocí vodováhy a teprve poté pevně utáhněte šrouby.

Seznam dílů

Díl	Délka, mm	COVERTEC HOUSE			
		4.98m ²	7.45m ²	prodloužení	
		2.35x2.12m	2.35x3.17m	2.35x2.00m	
1	Dolní boční podpěra	1890	10	14	8
2	Horní výztuha	1345	10	14	8

3	Upevňovací profil pro dveře a hřeben	425	15	21	12
4	Kotvicí profily do země	200	14	18	8
5	Upevňovací profil – příčné tyče pro 3.17m skleník	3120		4	
6	Upevňovací profil – příčné tyče pro 2,12m skleník	2065	4		
7	Upevňovací profil – příčné tyče pro prodloužení	2070			4
8	Dveře a zadní výztuha	2235	4	4	
9	Horní výztuha nad předními dvěřmi a v zadní stěně	1025	2	2	
10	Výztuchy ve střední části předního i zadního čela	630	4	4	
11	Výztuchy ve středu zadní části skleníku	920	1	1	
12	Spojovací úhelník bočních a střešních profilů (má 4 díry)		15	21	12
13	Boční část základového rámu pro skleník délky 3.17m	3115		2	
14	Boční část základového rámu pro skleník délky 2.12m	2065	2		
15	Boční část základového rámu pro prodloužení	2065			2
16	Přední a zadní část základového rámu	2350	2	2	
17	Úhelníky pro sestavení základového rámu		4	4	
18	Základové spojovací desky (pro prodloužení)				4
19	Úhelníky pro připevnění polykarbonátů a podpěr (velký úhelník)		14	14	
20	Úhelníky pro připevnění polykarbonátů a podpěr (malý úhelník)		8	8	
21	Destičky pro připevnění polykarbonátových dílců		5	5	
22	Střešní hřeben pro délku skleníku 2.12 m	2120	1		
23	Střešní hřeben pro délku skleníku 3.17 m	1590		2	
24	Střešní hřeben pro prodloužení	2005			1
25	Kliky		3	3	
26	Šroub (imbus) 2,15x12 mm na zajištění kliky (Obr. 24.5)	12	3	3	
27	Šroub M5-12	12	295	351	120
28	Šroub M5-16	20	49	61	24
29	Šroub M5-40	40	126	154	56
30	Matice M5		470	566	200
31	Těsnění (průhledné, kruhové, průměr 4 cm)		137	161	48
32	Spojovacími H-profilý - boční	1470	2	4	4
33	Spojovacími H-profilý - střešní	1320	2	4	4
34	Ukončovací U-profil (flexibilní) nebo ventilační páska		8,02m	10,14m	4,02m
35	Šroub s okem		3	3	
36	Těsnící guma	m	12	12	
37	Držáky pro upevnění hřebene (úzké)		2	2	2
38	Držáky F-profilů	20x140	4	6	2

Seznam dílů (2):

39	Ukončovací F-profil	1590		4	
40	Ukončovací F-profil	2120	2		
41	Ukončovací F-profil pro prodloužení	2010			2
42	Spojovací deska hřebene			1	1

Dveře – horní část (malé)

Díl dveří č. 1	Okenní část s dveřními panty	580	2	2	
Díl dveří č. 2	Dveřní část s otvorem pro kliku	580	2	2	
Díl dveří č. 3	Křížový dveřní profil	820	4	4	
Díl dveří č. 4	Vertikální dveřní profil	480	2	2	

Dveře – spodní část (velké)

Díl dveří č. 5	Okenní část s dveřními panty	1220	1	1	
Díl dveří č. 6	Dveřní část s otvorem pro kliku	1220	1	1	
Díl dveří č. 3	Křížový dveřní profil	820	4	4	
Díl dveří č. 7	Vertikální dveřní profil	350	3	3	

Polykarbonátové díly

Name	Rozměr, mm	2.35x2.12m	2.35x3.17m	2.35x2.00m
Polykarbonátové díly na střeche	1050x1365	4	6	
Polykarbonátové díly na střeche	985x1365			4
Polykarbonátové díly na stěny	1050x1485	4	6	
Polykarbonátové díly na stěny	985x1485			4
Boční části čel	700x1950	4	4	
Spodní díl dveří	960x1230	1	1	
Horní díl dveří	960x650	2	2	
Trojúhelník nad dveřmi	920x400	2	2	
Polykarbonátový díl pod okno (v zadním čele)	1020x1230	1	1	

MONTÁŽNÍ POSTUP:

1. Montáž základního rámu. Pro sestavení základního rámu používáme přední a zadní část rámu (16) a boční části rámu v závislosti na zakoupeném skleníku (13, 14 nebo 15). Všechny 4 díly by měly být spojeny do obdélníku pomocí úhelníků (17) ručním volným utažením pomocí šroubů M5-12 (27) a matic M5 (30) (obr. 1.1-1.5)

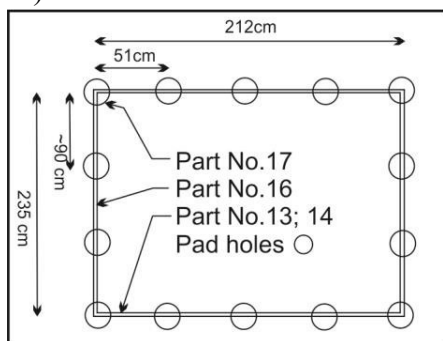

Obr. 1.1

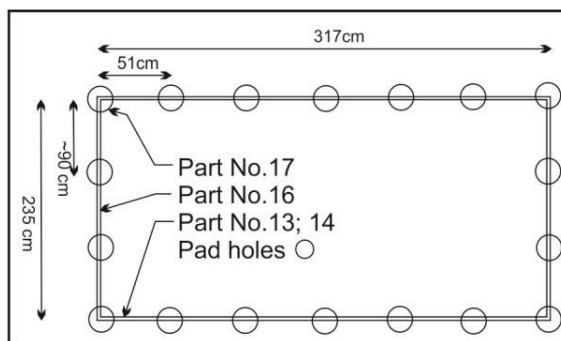

Obr. 1.2



Obr. 1.3

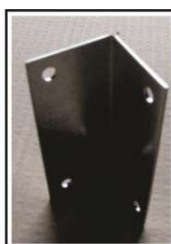

Obr. 1.4

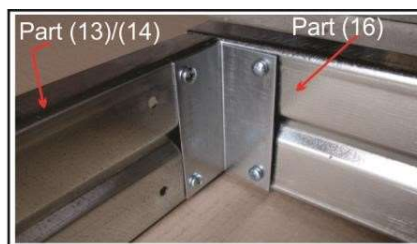

Obr. 1.5

Rozměry:

Šířka 2.35m, délka 2.12m (vnější) profil 5 ks (4.98m²).

Šířka 2.35m, délka 3.17m (vnější) profil 7 ks (7.45m²).

Šířka 2.35m, délka 2.00m (vnější) profil 4 ks (prodloužení).

Základové spojovací desky (18) se používají k prodloužení základu, pokud délka skleníku Covertec House přesahuje 2,12 m nebo 3,17 m. Upevňují se z obou stran šrouby M5-12 (27), maticemi M5 (30) (obr. 1.6).

Pokud je délka skleníku 4,12 m, základ se napojí následovně: 2,12 m (14) + 2 m prodloužení strany základu (15).

Pokud je délka skleníku 5,17 m, základ se napojí následovně: 3,17 m (13) + 2 m prodloužení základu (15).

Pokud je délka skleníku 6,12 m, základ se napojí následovně: 2,12 m (14) + 2 m prodloužení základu (15) + 2 m prodloužení základu (15).

Pokud je délka skleníku 7,17 m, základ se napojí následovně: 3,17 m (13) + 2 m prodloužení základu (15) + 2 m prodloužení základu (15) atd.



Obr. 1.6

2. Změřte úhlopříčku základu. Délky úhlopříček musí být stejné. Pokud jsou úhlopříčky stejné, utáhněte šrouby základu úplně (obr. 2).

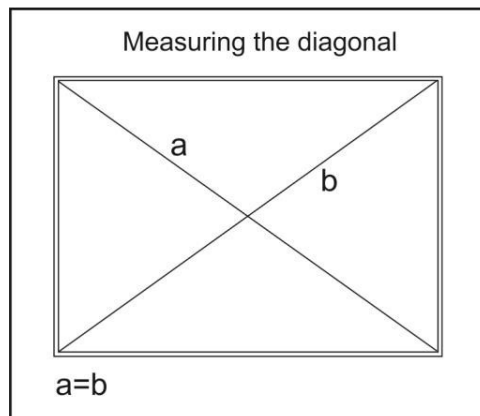

Obr. 2

3. Po celém obvodu základu v místech upevňovacích bodů na základovém rámu vykopejte díry (průměr 25 cm, hloubka 40 cm) za účelem ukotvení profilů. (č. 1) (obr. 3)

- 2,12 m – 5 otvorů (po stranách)
- 3,17 m – 7 otvorů (po stranách)
- 4,12 m – 9 děr (po stranách)
- 5,17 m – 11 děr atd.

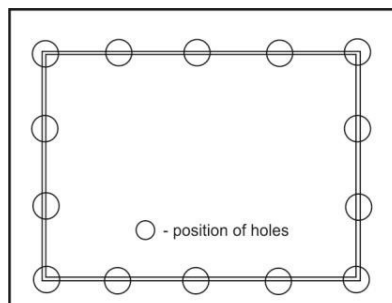

Obr. 3

4. Pomocí šroubů M5-12 (27) a matic M5 (30) připevněte k základovému rámu destičky k uchycení polykarbonátových desek.

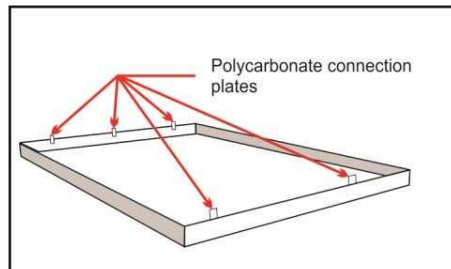

Obr. 4.1

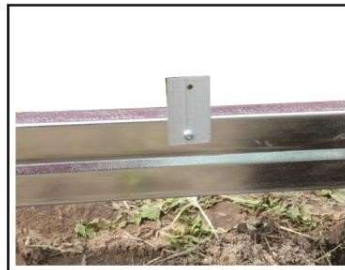

Obr. 4.2

5. **Příprava ke kotvení do země.** – Ke spodní části dolní boční podpěry (č. 1) a na dveřní podpěru (č. 8) přišroubujte pomocí šroubů M5-12 (27) a matic M5 (30) kotvící profily pro ukotvení v zemi (č. 4) (obr.5) do tvaru písmene T. Při kotvení na **betonový základ** je potřeba přesahující profily (č. 1 a 8) zkrátit úhlovou bruskou (viz obrázek č. 5.1)



Obr. 5



Obr. 5.1

6. Připravené dolní boční podpěry (č. 1) přitáhněte k bočním dílům sestaveného základu pomocí M5-12 šrouby (27) a matice M5 (30) (obr. 6.1 – 6.3).

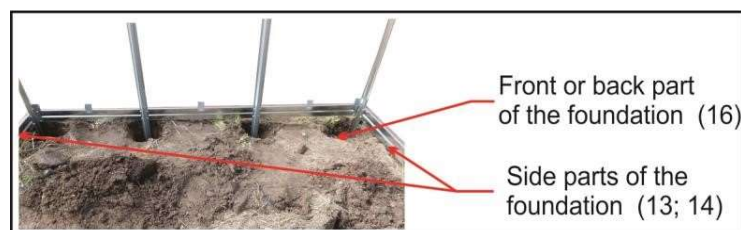

Obr. 6.1



Obr. 6.2

Obr. 6.3

7. K základovému rámu připevníme podpěry (č. 1) pomocí šroubů M5-12 (27) a matic M5 (30) (obr. 10). Podpěry se připevňují na kříž (viz obr 6.3), kromě podpěr v rozích základu kde jsou podpěry připevněny dvěma šrouby s maticemi nad sebou (viz obr. 6.2). Stejný úkon se provede na obou stranách (obr. 7.1 – 7.2).



Obr. 7.1



Obr. 7.2

K upevnění profilů skleníku Covertec House delšího než 2,12 m nebo 3,17 m se používají doplňkové příčky. Při délce skleníku 4,12 m – křížové upevnění tyčí se spojí následovně: 2,12 m (č. 6) + 2,07 m (č. 7). Je-li délka skleníku 5,17 m – příčné upevnění tyčí se spojí následovně: 3,17 m (č. 5) + 2,07 m (č. 7). Je-li délka skleníku 6,12 m – příčné upevnění tyčí se spojí následovně: 2,12 m (č. 6) + 2,07 m (č. 7) + 2,07 m (č. 7). Je-li délka skleníku 7,17 m – příčné upevnění tyčí se spojí následovně: 3,17 m (č. 5) + 2,07 m (č. 7) + 2,07 m (č. 7).

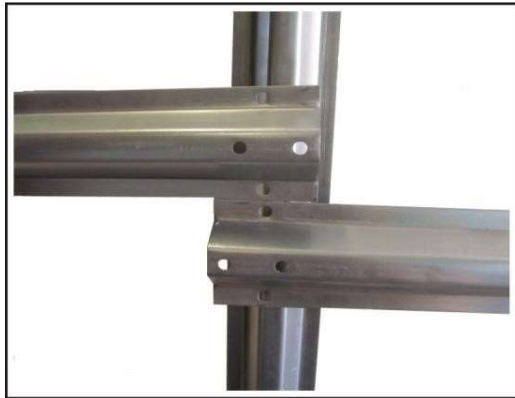

Obr. 7.3



Obr. 7.4

8. Samostatně připojte střešní podpěry (č. 2) pomocí malého úhelníku se 4 otvory (12) pomocí šroubů M5-12 (27) a matic M5 (30), poté utáhněte hřebenovou výztuhu (č. 3) v místech k tomu určených pomocí šroubů M5-20 (28) a matic M5 (30). Stejný úkon se provede se všemi profily. (obr. 8.1 – 8.4).

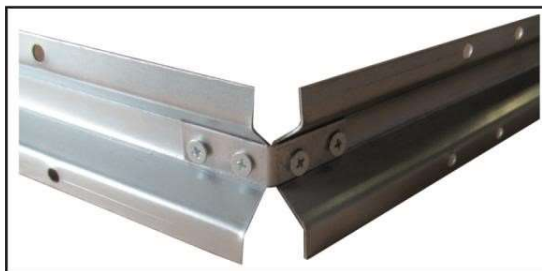

Obr. 8.1



Obr. 8.2

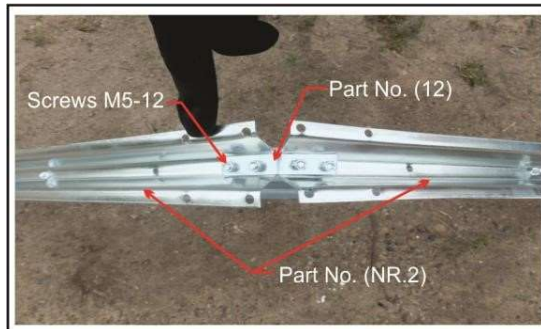

Obr. 8.3

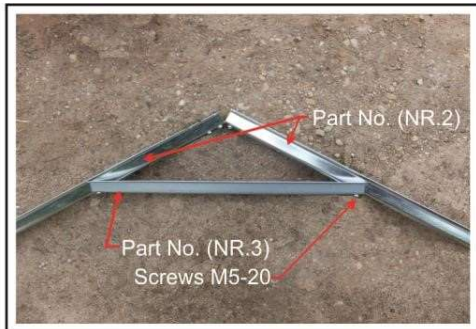

Obr. 8.4

9. Smontované a upevněné střešní podpěry z minulého kroku (č. 2) se přišroubují k horním dílům boční podpěry (č. 1) šrouby M5-12 (27) a maticemi M5 (30) stejnými spojovacími úhelníky jako v předchozím kroku (12) (obr. 9.1 – 9.3).

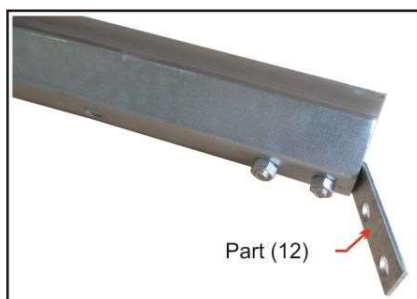

Obr. 9.1

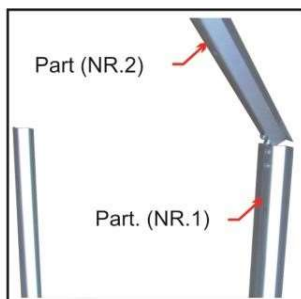

Obr. 9.2



Obr. 9.3

10. Upevněte boční podpěry (č. 1) a střešní podpěry (č. 2) k sobě pomocí upevňovacích profilů pro bočnice a hřeben (č. 3) pomocí šroubů M5-20 (28) a matic M5 (30). Stejný úkon je třeba provést se všemi tyčemi (obr. 10.1 – 10.2).

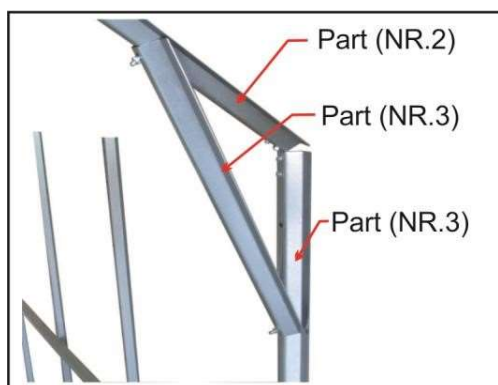

Obr. 10.1



Obr. 10.2

11. Dotáhněte zbývající příčníky (č. 5; č. 6 nebo č. 7) k horním tyčím (č. 2) pomocí šroubů M5-12 (27) a matic M5 (30) (obr. 11.1 – 11.3).



Obr. 11.1



Obr. 11.2

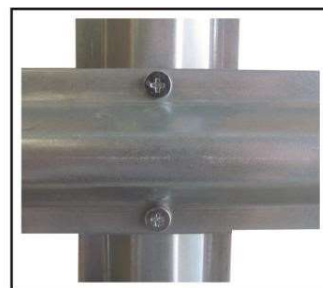

Obr. 11.3

12. Dotáhněte přípojovací úhelníky (19) a (20) k bočním – spodním podpěrám (č. 1), horním lištám (č. 2) a příčnickům bočních lišt (č. 4; č. 5 nebo č. 6) se šrouby M5-12 (27) a maticemi M5 (30) (obr. 12.1 – 12.2). **POZOR!:** úhelníky (19 a 20) je třeba připevnit k profilům správnou stranou. Jednotlivé strany úhelníků se liší nepatrně délkou – viz foto níže.

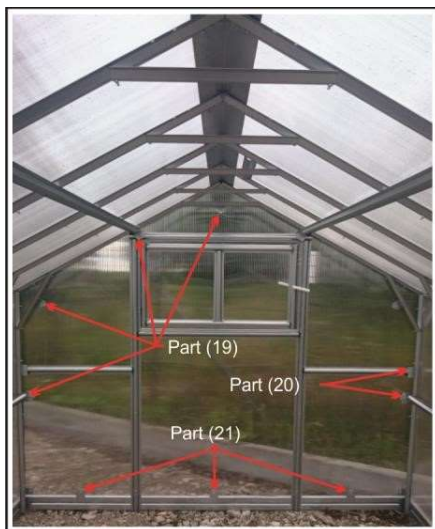

NOTE:
The position and arrangement of the angles are in consecutive order from the bottom to the top. The other side is to be handles analogically. The place meant for the door: in that place the polycarbonate connection plate (21) is not to be fixed in the middle.

Obr. 12.1

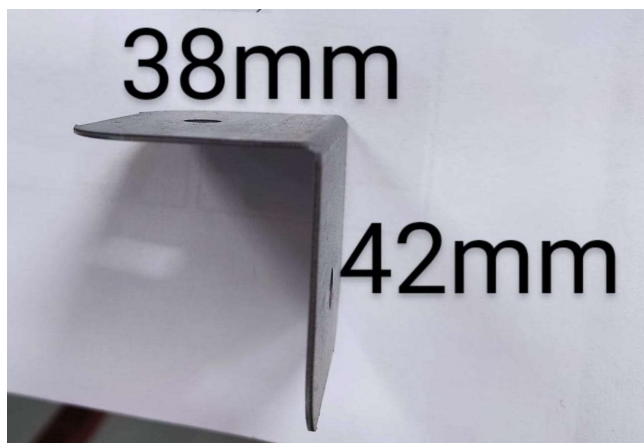



Obr. 12.2

13. Utáhněte držáky dveřních a zadních výtuh (č. 9) v přední a zadní části velkých úhelníků (19) utažených ke koncům úchytů horní tyče (č. 5; č. 6 nebo č. 7) pomocí šroubů M5-12 (27) a matic M5 (30). Tato akce se provádí analogicky vpředu i vzadu (obr. 13.1 – 13.3).

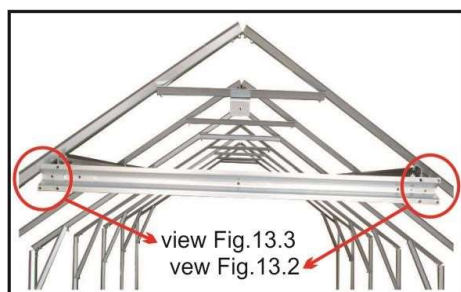

Obr. 13.1



Obr. 13.2

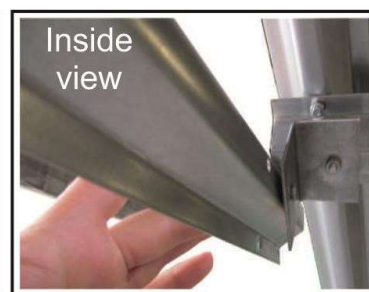

Obr. 13.3

14. Dotáhněte dveřní a zadní výztuhy (č. 8) k držákům dveří a zadní tyče (č. 9). Horní část profilu se připevní k držákům dveří a zadní tyče (č. 9) a spodní část se připevní k přední části základu (16) pomocí šroubů

M5-12 (27) a Matice M5 (30). Tato akce se provádí analogicky vpředu i vzadu (obr. 14.1 – 14.4).

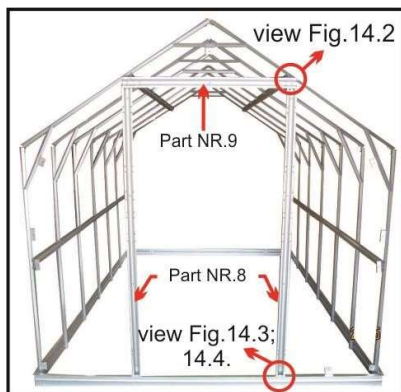

Obr. 14.1



Obr. 14.2



Obr. 14.3



Obr. 14.4

15. V přední a zadní části skleníku dotáhněte dveřní a zadní úchyty (č. 10) k dveřním a zadním tyčím (č. 8) pomocí šroubů M5-12 (27) a matic M5 (30). V zadní části skleníku mezi dveřními a zadními tyčemi (č. 8) dotáhněte úchyt zadní části (č. 11) (obr. 15.1 – 15.7).

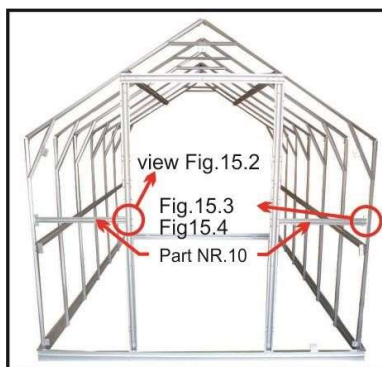

Obr. 15.1



Obr. 15.2

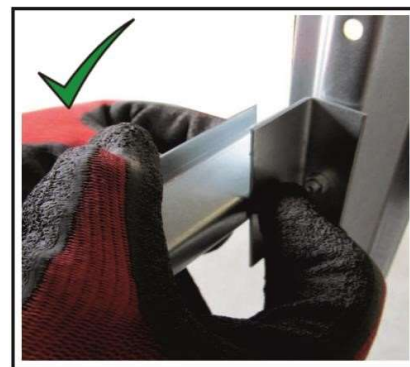

Obr. 15.3



Obr. 15.4



Obr. 15.5



Fig 15.6

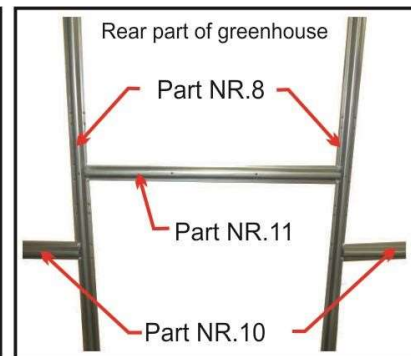

Obr. 15.7

16. Jelikož při montáži skleníku byly šrouby dotaženy volně, aby bylo možné profily v případě potřeby snadno posouvat, dalším krokem je seřízení sestaveného rámu skleníku s nivelací, ještě jednou kontrola úhlopříčky, dotáhnout šrouby až na doraz a teprve poté zaplnit otvory (obr. 16).



Obr. 16

Před instalací polykarbonátových desek věnujte pozornost rozlišení stran polykarbonátu. Polykarbonát má jednostrannou UV ochranu. Strana s UV ochranou musí po instalaci směřovat směrem ven – ke slunci. Tato strana desky je označena nápisem na krycí folii. Než tuto folii odstraníte, odlepte kousek folie a označte si stranu s UV ochranou např. tečkou fixem. Po sejmutí folie jsou strany nerozeznatelné a poté už nebude možné určit, která strana má UV ochranu. Před instalací je nutné odstranit fólie! Při práci používejte ochranné rukavice.

17. Po dotažení konstrukce skleníku se instaluje polykarbonátové opláštění. Začněte upevňovat polykarbonátové desky ze zadní části skleníku. Přiložte část zadní stěny polykarbonátové desky pod okno (1020x1230 mm) na rám na zadní straně skleníku a utáhněte je šrouby M5-40 (29), maticemi M5 (30) a těsněním (31). Prostřednictvím spojovacích destiček (21) se polykarbonát utahuje pomocí šroubů M5-20 (27), matic M5 (30) a těsnění (31). Poté v případě potřeby odřízněte přebývající polykarbonát poblíž profilu rámu ostrým nožem nebo přímočarou pilou. Horní polykarbonátové kanálky v části pod oknem v závislosti na konfiguraci utěsněte U-profilem nebo ventilační páskou (34) (obr. 17.1 – 17.4).



Obr. 17.1



Obr. 17.2

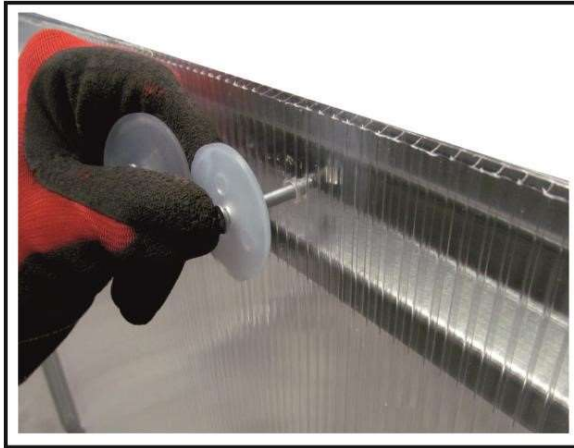

Obr. 17.3



Obr. 17.4

18. Boční díly z polykarbonátu pro zadní a přední čelo se upevňují analogicky. Polykarbonátovou desku (700x1950 mm) přiložte rovnoměrně s hranou otvoru u dveří a zadních tyčí a rovnoběžně se základem. Polykarbonátová deska se upevňuje ke spojovacím úhelníkům (19; 20) a spojovacím destičkám (21) pomocí šroubů M5-20 (28), matic M5 (30) a těsnění (31). Deska se k profilům zadní části skleníku (č. 8) a úchytům tyčí (č. 9, č. 10 a č. 11) přitahuje šrouby M5-40 (29), maticemi M5 (30) a těsněním (31). Poté odřízněte přebývající polykarbonát v blízkosti profilu rámu ostrým odlamovacím nožem nebo přímočarou pilou, je-li to nutné (obr. 18.1 – 18.4).



Obr. 18.1

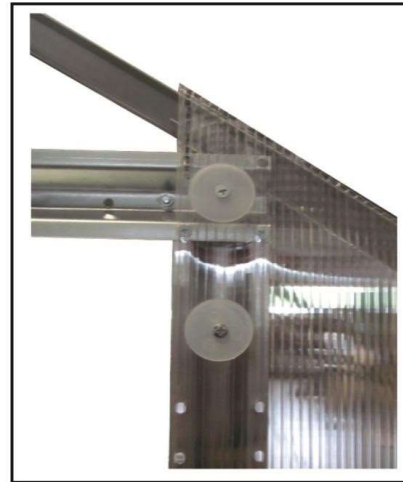

Obr. 18.2



Obr. 18.3



Obr. 18.4

19. V předním a zadním čele skleníku nad dvířky a podpěrou zadní příčky (č. 9) polykarbonátový trojúhelník (400x920 mm) zakrývá svými okraji boční polykarbonátové díly a je přitažen k rámu šrouby M5-40 (29) , maticemi M5 (30) a těsněním (31) a k připojovacím úhelníkům - pomocí šroubů M5-20 (28), matic M5 (30) a těsnění (31). Poté odřízněte přebývající polykarbonát v blízkosti profilu rámu ostrým nožem nebo přímočarou pilou, je-li to nutné (obr. 19.1 – 19.2).

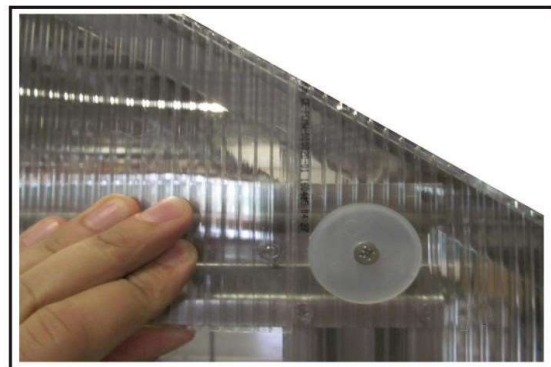

Obr. 19.1

Obr. 19.2

20. Na horní stranu dutinek bočních polykarbonátových desek nahoře a na boky předního a zadního čela skleníku nasadíte těsnicí gumu (36) a teprve poté přiložte boční a horní díly polykarbonátu (obr. 20.1 – 20.5).

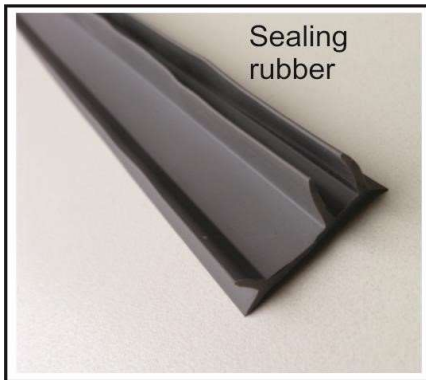

Obr. 20.1



Obr. 20.2

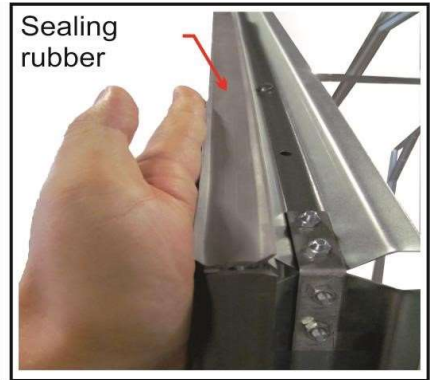

Obr. 20.3



Obr. 20.4

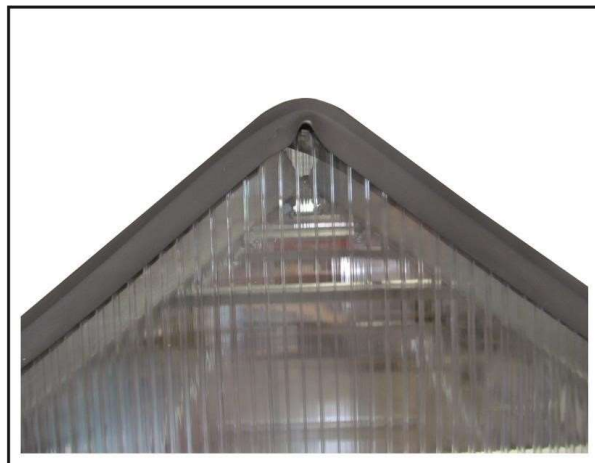

Obr. 20.5

21. **Instalace stěnových (bočních) polykarbonátových desek.** K opláštění stěn se používají polykarbonátové desky 1050x1485 mm a/nebo 980x1485 mm (v případě prodloužení).

Uspořádání desek:

Délka 2,12 m: 1,05+1,05 m (Obr. 21.1)

Délka 3,17 m: 1,05+1,05+1,05 (Obr. 21.2)

Délka 4,12 m: 1,05+0,985+0,985+1,05 m (Obr. 21.3)

Délka 5,17 m: 1,05+1,05+0,985+0,985+1,05 m (Obr. 21.4)

Délka 6,12 m: 1,05+0,985+0,985+0,985+0,985+1,05 m (obr. 21,5), atd.

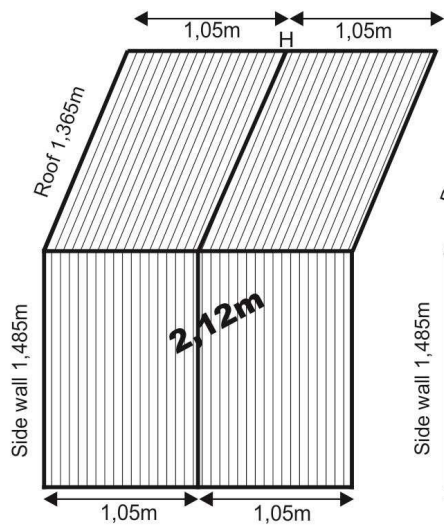

Fig. 21.1

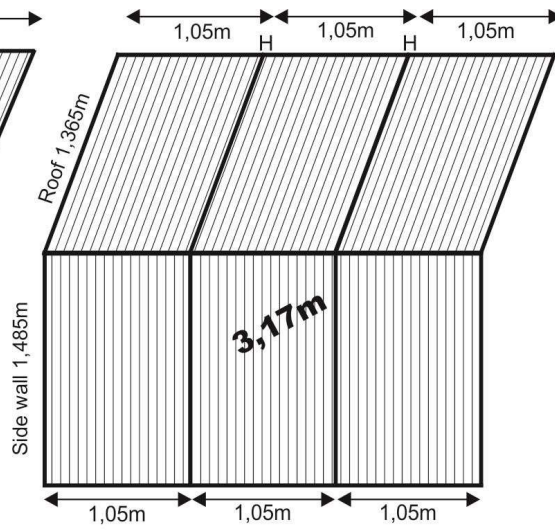

Fig. 21.2

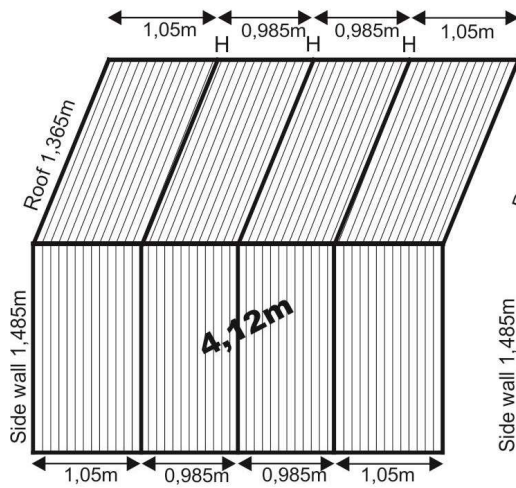

Fig. 21.3

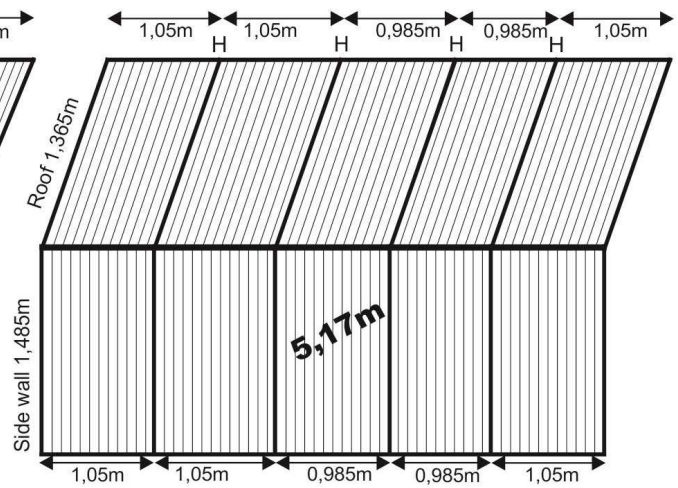

Fig. 21.4

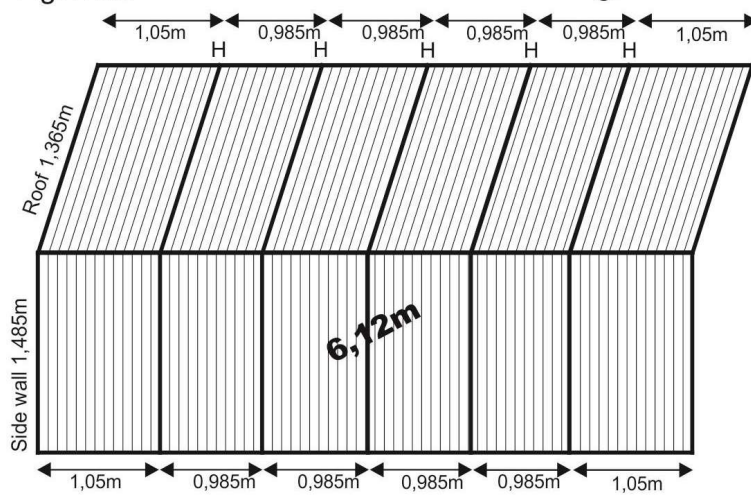

Fig. 21.5

Polykarbonátové desky jsou navzájem spojeny spojovacími H-profilů (32), které jsou ke 3. profilu (u skleníku délky 2,12 m) přitaženy z jedné a druhé strany skleníku svou plochou stranou šrouby M5-40 (29), maticemi M5 (30) a těsněním (31). Otvory vytvořené v H-profilu musí odpovídat otvorům vytvořeným v rámu. Pokud je skleník delší než 2,12 m, je třeba H-profilů utáhnout k tyčím následovně, počínaje přední stranou skleníku:

Délka 3.17 m	třetí a pátý profil
Délka 4.12 m	třetí, pátý a sedmý profil
Délka 5.17 m	třetí, pátý, sedmý a devátý profil atd.

Odstraňte ochrannou fólii ze spojovacích profilů, pokud na nich je!



Obr. 21.6

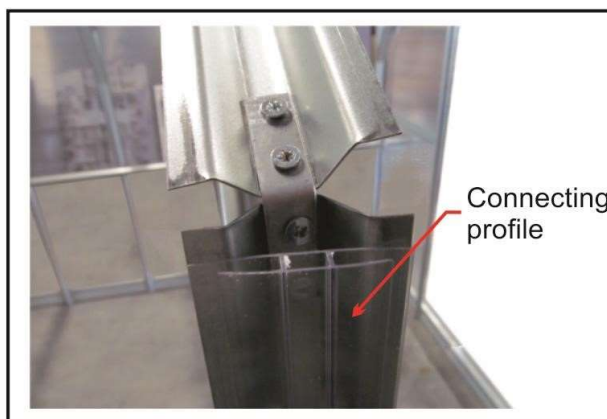

Obr. 21.7

K zastřešení stěn skleníku Covertec House délky 4,12 m jsou potřeba 2 polykarbonátové desky o rozměru 1050x1485 mm a 2 desky o rozměru 985x1485 mm. Desky se vkládají do spojovacích H-profilů shora dolů. Polykarbonátové okraje vpředu a vzadu musí přesahovat až k okraji základu. Desky se k rámu přišroubují pomocí šroubů M5-40 (29), matic M5 (30) a těsnění (31) (obr. 21.8 – 21.11).



Obr. 21.8



Obr. 21.9



Obr. 21.10



Obr. 21.11

Na horní konce desek se instaluje ochranná páska nebo pružné ukončovací U-profilů (34). Spodní konce polykarbonátových desek nechte otevřené (21.12 – 21.13).



Obr. 21.12



Obr. 21.13

22. Instalace střešních polykarbonátových desek. Pro zastřešení se používají polykarbonátové desky 1050x1485 mm a/nebo 980x1485 mm (prodloužení).

Desky se spojují spojovacími H-profilů (33), které jsou ke 3. profilu (u skleníku délky 2,12 m) přitaženy z jedné a druhé strany skleníku svou plochou stranou pomocí šroubů M5-40 (29), matic M5 (30) a těsnění (31). Otvory vytvořené v H-profilu musí odpovídat otvorům vytvořeným v rámu. Pokud je skleník delší než 2,12 m, je třeba H-profilů utáhnout k tyčím následovně, počínaje přední stranou skleníku:

Délka 3.17 m	třetí a pátý profil (tyč)
Délka 4.12 m	třetí, pátý a sedmý profil
Délka 5.17 m	třetí, pátý, sedmý a devátý profil

Odstraňte ochrannou fólii ze spojovacích H-profilů, pokud na nich je!

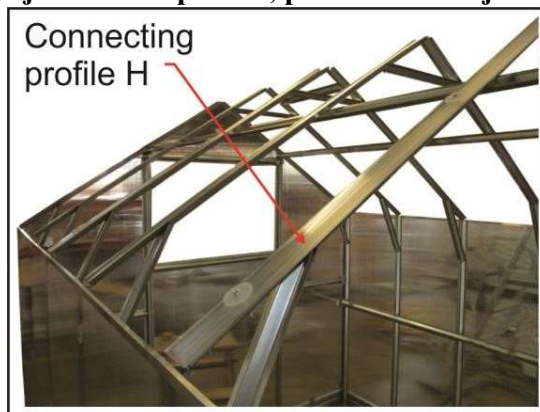

Obr. 22.1

Například pro zakrytí střechy skleníku Coverte House délky 4,12 m jsou potřeba 2 polykarbonátové desky 1050x1485 mm a 985x1485 mm (2 desky). Desky se vkládají (zasouvají) do spojovacích H-profilů zdola nahoru. Polykarbonátové okraje vpředu a vzadu musí přesahovat až k okraji základu. Desky se k rámu přitahují šrouby M5-40 (29), maticemi M5 (30) a těsněními (31) (obr. 21.8 – 21.11).



Obr. 22.2

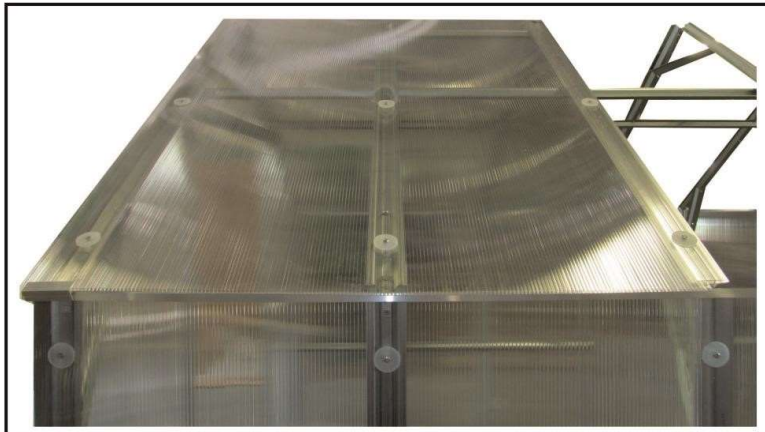

Obr. 22.3

Horní konce desek zapadají do střešního hřebene (22; 23). Na spodní konce desek (39; 40, a 41) se nasadí ukončovací F-profil, který jsou upevněny držáky F-profilů (38) (obr. 22.4 – 22.6). Držáky jsou utaženy k rámu pomocí šroubů M5-40 (29), matic M5 (30) a těsnění (31).

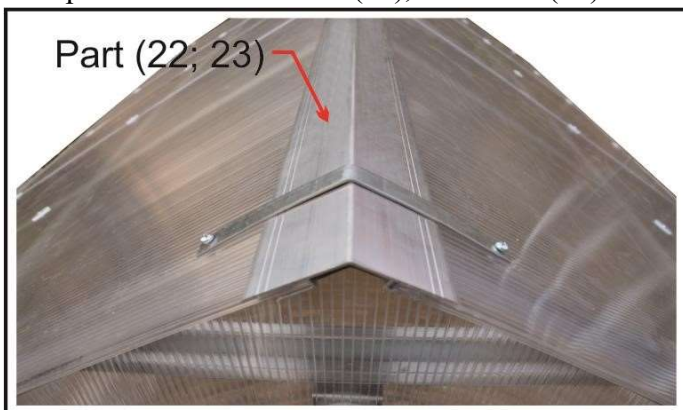

Obr. 22.4

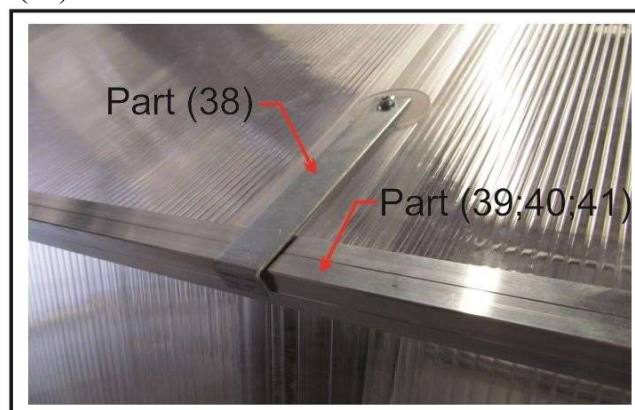

Obr. 22.5



Obr. 22.6

23. Fixace hřeben (22; 23 nebo 24) se provádí pomocí držáků a desek pro upevnění hřebene (37; 42) pomocí šroubů M5-40 (29) a matic M5 (30). Na okrajích je hřeben upevněn pomocí úzkých držáků (37) a uprostřed poblíž hřebenového spojení – pomocí širokého držáku (spojovací desky) (42) se šrouby M5-40 (29), maticemi M5 (30) a těsněním (31) (23.1 – 23.2).

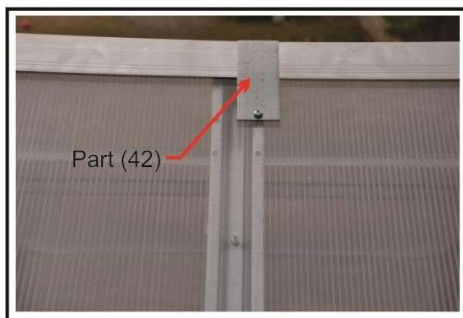

Obr. 23.1

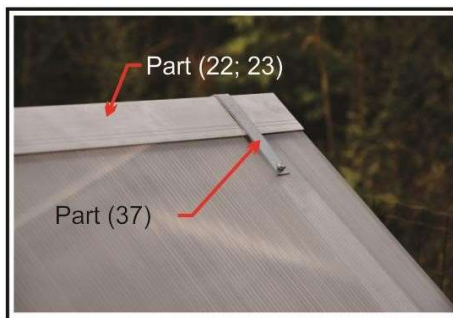

Obr. 23.2

24. Montáž spodního a horního dílu dveří. Všechny díly dodávané v sadě spodního dílu dveří (DVEŘE č. 5; DVEŘE č. 6; DVEŘE č. 3) spojte do obdélníku pomocí šroubů M5-12 (27) a matic M5 (30). Svislé části dveří dotáhněte k smontovanému rámu (DVEŘE č. 7) (obr. 24.1).

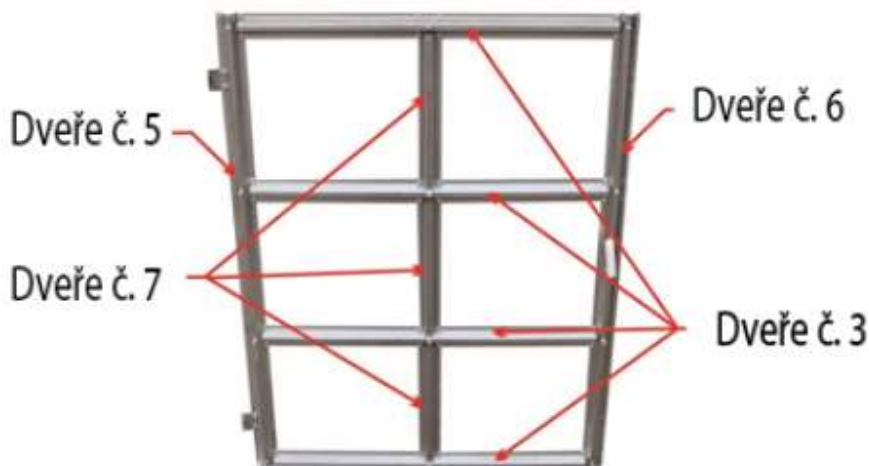

Obr. 24.1

Všechny díly dodávané v sadě horní části dveří (DVEŘE č. 1; DVEŘE č. 2; DVEŘE č. 3) spojte do obdélníku pomocí šroubů M5-12 (27) a matic M5 (30). Svislé části dveří dotáhněte k smontovanému rámu (DVEŘE č. 4) (obr. 24.2).

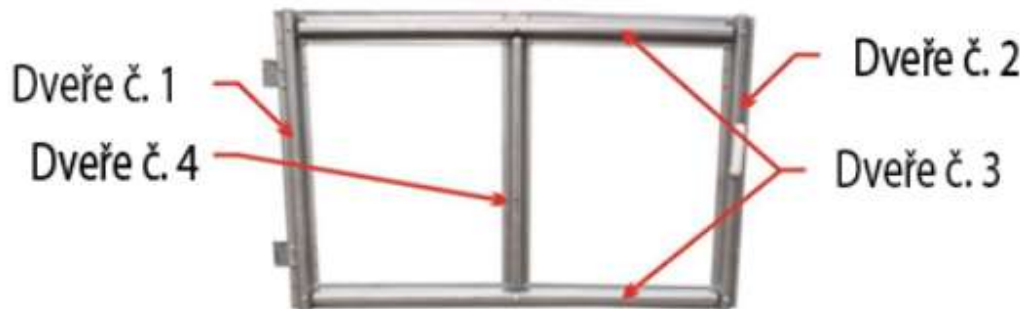

Obr. 24.2

Dveře určené k upevnění k profilu přes komůrkový polykarbonát šrouby M5-12 (27) a maticemi M5 (30) musí být zcela otevřené a jejich závěs musí směřovat mimo otvor (obr. 24.3).



Obr. 24.3

Polykarbonát spodní (960x1230mm) a horní (960x650mm) části dveří dotáhněte k pevným rámovým dílům dveří šrouby M5-40 (29), maticemi M5 (30) a těsněním (31) (obr. 24.4). POZNÁMKA: polykarbonátový díl horních dveří přesahuje spodní dveře.

Horní polykarbonátové dutinky dvířek v závislosti na konfiguraci je třeba utěsnit ochrannou lištou nebo ukončovacím hliníkovým U-profilem (42). Na připravené místo dveří připevněte kliku (25) (Obr.24.5)



Obr. 24.4

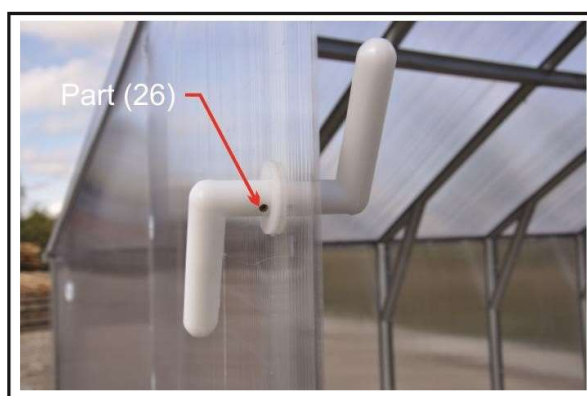

Obr. 24.5

25. Utáhněte šroub s okem (35) maticemi M5 (30) a těsněním (31) (obr. 25.1 – 25.2) na místo k tomu určené (na stejné úrovni jako horní klika okna). Vytvořte smyčku z přiloženého pásku. Oka se umísťují v úrovni klik. Slouží k aretaci otevřených dveří nebo oken.



Obr. 25.1

Obr. 25.2

Záruční podmínky

Covertec House

The warranty is provided by the Seller/Manufacturer of KLASIKA greenhouse (product), MEISTRO KODAS, UAB (company registration number 302498339), hereinafter referred to as the Seller/Manufacturer.

To avoid misunderstanding we offer you to carefully read product warranty terms and conditions as well as free warranty service conditions.

BASIC CONCEPTS

Warranty – manufacturer's commitment to the Primary distributor or Buyer (End user) to refund the amount paid for products or to replace the products if they are of poor quality.

Warranty period – the period within which the Manufacturer undertakes to replace the product or compensate the amount paid for the products.

Primary distributor – a seller who has entered into a direct sale and purchase agreement with JSC MEISTRO KODAS

Buyer (End user) – a person who has bought KLASIKA greenhouse of the Seller/Manufacturer, MEISTRO KODAS, JCS directly from the Seller/Manufacturer or the Primary distributor and documents confirming such purchase.

WARRANTY TERMS AND CONDITIONS

This warranty is exclusive and substitutes all other guarantees and commitments, except state regulations and rules.

Corrosion warrant of 60 months is provided from through rust for the frame part of KLASIKA greenhouse. The warranty is only applicable to defaults and defects which have occurred through the Manufacturer's fault during production. The warranty depends on the manufacturer of the coating used by the seller. Due more informations please contact to the seller.

The warranty comes into effect from the date of purchase of the product directly from the Seller/Manufacturer or the Primary distributors. The date specified in an invoice is considered to be the date of purchase.

WARRANTY IS NOT APPLIED IN THE FOLLOWING CASES:

- For losses caused by acts of God, natural, ecological, and other anomaly, as well as for Force majeure events;
- If damages are caused by improper transportation (except where a manufacturer delivers a product/-s by himself to Primary distributors or a Buyer), warehousing or usage for purposes other than that intended;
- If KLASIKA greenhouse is installed without observing a detailed installation course described in the assembly instructions which has caused product damages;
- The product is mechanically damaged, has been disassembled or otherwise affected after it had been transferred to the Purchaser;
- Due to damages caused by unqualified performance of maintenance and repair works;
- For product parts subject to natural wear and tear.

FREE WARRANTY SERVICE CONDITIONS

When you deliver the product for warranty repairs, it is necessary to provide the product purchase document. Within the warranty period warranty repairs are conducted free of charge.

IMPORTANT:

- The Buyer (End user) shall pay travel expenses of the Manufacturer (if the Manufacturer decides that a damage caused by product quality is unreasonable);
- The warranty period of repaired products is not extended. It shall be valid for the remaining period.

Seal: *REPUBLIC OF LITHUANIA*
PRODUCED IN LITHUANIA

KLASIKA greenhouses
Your ample harvest guarantee!

Produced in Lithuania. Meistro kodas, UAB.