

ORIGINÁLNÍ (PŮVODNÍ) NÁVOD K OBSLUZE

RES 3044 B

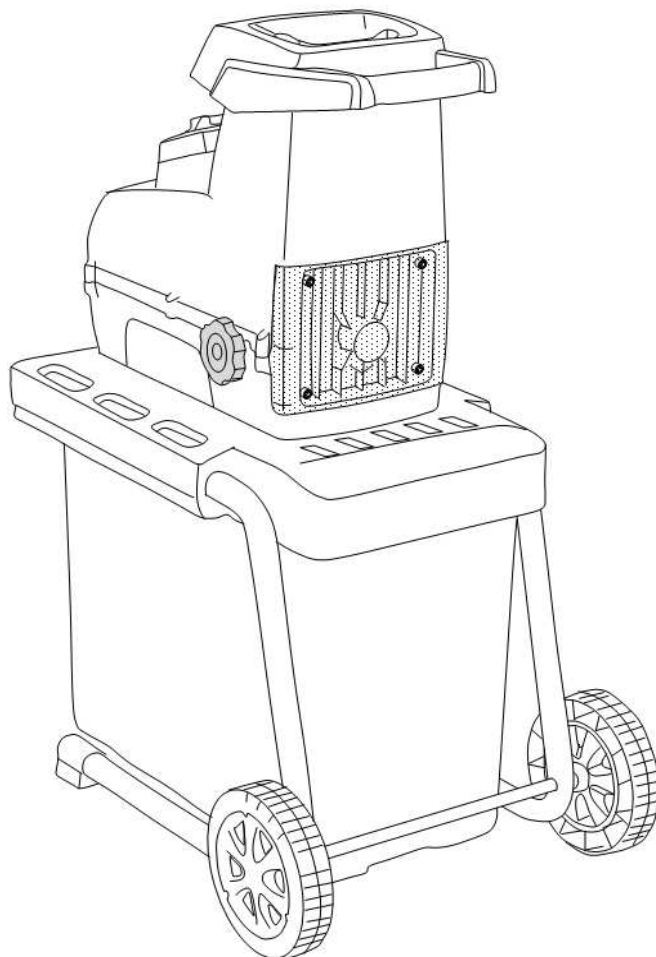











Elektrický drtič zahradního odpadu



UPOZORNĚNÍ: Před použitím tohoto výrobku si pečlivě přečtete celý návod k obsluze.

Riwall PRO

Význam symbolů označených na výrobku

	<i>Před použitím stroje si přečtete tento návod k obsluze.</i>		Varování! Nebezpečí
	<i>Při každém použití stroje musí být používány ochranné brýle pro zabezpečení proti odletujícím předmětům. Musí být používána ochrana sluchu, jako např. zvukotěsná helma. Za účelem ochrany sluchu pracovníka obsluhy. Jestliže obsluha pracuje v oblasti, kde existuje nebezpečí pádu předmětů, musí být rovněž používána ochranná helma.</i>		Varování! Odletující předměty
			<i>Vždy vypněte drtič, odpojte zástrčku a počkejte, dokud se řezný kotouč nezastaví.</i>
	<i>Používejte rukavice pro ochranu vašich rukou</i>		<i>Je-li stroj v chodu, udržujte ruce a nohy mimo otvory drtiče</i>
	<i>Udržujte okolostojící osoby v dostatečné vzdálenosti</i>		Nebezpečí z důvodu rotujících nožů
	<i>Nevystavujte stroj dešti</i>		Nestoupejte na regenerační nádrž.
	<i>Počkejte, až se všechny prvky zahradního nástroje úplně zastaví, než se jich dotknete.</i>		Zaručená hodnota akustického výkonu L_{WA} = 94 dB(A)

ZÁKLADNÍ BEZPEČNOSTNÍ VAROVÁNÍ TÝKAJÍCÍ SE NAPÁJECÍHO ZDROJE

VAROVÁNÍ! Přečtete si všechna bezpečnostní varování a pokyny. Nedodržení varování a pokynů může mít za následek úraz elektrickým proudem, požár a/nebo vážné zranění.
ULOŽTE VŠECHNA VAROVÁNÍ A POKYNY PRO POZDĚJŠÍ NAHLÉDNUTÍ

Bezpečný provoz



Všeobecná výstraha!

Tento výrobek není určen k použití osobami (včetně dětí) se sníženými fyzickými, smyslovými nebo duševními schopnostmi, nebo s nedostatkem zkušeností a znalostí, pokud těmto osobám nebyl stanoven dohled, nebo pokud jim nebyly poskytnuty instrukce týkající se použití výrobku osobou odpovědnou za jejich bezpečnost.

Děti by měly být pod dozorem, aby bylo zajištěno, že si s tímto zařízením nebudou hrát.

Školení

Seznamte se s tímto návodem k obsluze dříve, než se pokusíte o obsluhu tohoto zařízení.

Příprava

- 1) Nedovolte dětem, aby obsluhovaly toto zařízení.
- 2) Neprovozujte toto zařízení v blízkosti okolostojících osob.
- 3) Vždy, když pracujete s tímto strojem, používejte ochranu sluchu a bezpečnostní brýle.
- 4) Nenoste oblečení, které je příliš volné nebo ze kterého visí šňůrky nebo jiné doplňky.

- 5) Používejte tento stroj pouze na otevřeném místě (například ne v blízkosti stěny nebo jiného pevného objektu) a na pevném, rovném povrchu.
- 6) Nepracujte s tímto strojem na dlážděném nebo šterkovém povrchu, kde by mohl zpracovaný materiál způsobit zranění.
- 7) Před spuštěním stroje zkontrolujte, zda jsou všechny šrouby, matice, čepy a další upevňovací prvky správně zajištěny a zda jsou na svém místě všechny kryty a chrániče. Vyměňte poškozené nebo nečitelné štítky.

Údržba a ukládání

- 1) Jestliže je stroj zastaven z důvodu provádění servisu, kontroly nebo uskladnění, nebo za účelem výměny příslušenství, vypněte napájení, odpojte jednotku od napájení, přesvědčte se, že všechny pohybující se díly se úplně zastavily, a tam, kde je k dispozici klíč, klíč odstraňte. Před prováděním kontrol, seřízení, atd., nechejte stroj dostatečně zchladnout.
- 2) Před uložením nechejte vždy stroj vychladnout.



Bezpečnost na pracovišti

- Zajistěte, aby byl pracovní prostor čistý a dobře osvětlený. Neuklizené nebo neosvětlené pracovní prostory mohou mít za následek úrazy.
- Nepoužívejte elektrické nástroje ve výbušném prostředí nebo v prostředí, kde se mohou vyskytovat hořlavé kapaliny, plyny nebo prach. Elektrické nástroje vytváří jiskry, které mohou vznítit prach nebo výpary.
- Udržujte děti a jiné osoby v dostatečné vzdálenosti od elektrického nástroje při jeho používání. V případě nepozornosti můžete ztratit kontrolu nad zařízením.



Bezpečnostní rady ohledně elektronických zařízení

- Zásuvka musí být vhodná pro zástrčku tohoto elektrického nářadí. Zástrčka nesmí být žádným způsobem upravována. Nepoužívejte adaptér zástrčky v kombinaci s uzemněným elektrickým nástrojem. Neupravené zástrčky a vhodné zásuvky snižují nebezpečí úrazu elektrickým proudem.
- Zamezte kontaktu těla s uzemněnými povrchy, jako např. trubkami, topením, kamny a chladničkami. Existuje zvýšené nebezpečí úrazu elektrickým proudem, je-li vaše tělo uzemněno.
- Udržujte elektrické nástroje mimo déšť a vlhké prostředí. Vniknutí vody do elektrického zařízení zvyšuje nebezpečí úrazu elektrickým proudem.
- Nepoužívejte kabel k přenášení elektrického nářadí, k jeho zavěšení nebo vytahování ze zásuvky. Neumisťujte kabel do blízkosti tepla, oleje, ostrých hran nebo pohybujících se dílů. Poškozené nebo stočené kabely zvyšují nebezpečí úrazu elektrickým proudem.
- Je-li napájecí kabel poškozen, musí být vyměněn výrobcem, servisním technikem nebo osobami s příslušnou kvalifikací, aby bylo zamezeno případným nebezpečím.
- Jestliže používáte elektrický nástroj ve venkovním prostředí, používejte prodlužovací kabel, který je navržen pro použití ve venkovním prostředí. Použití kabelu navrženého pro venkovní prostředí snižuje nebezpečí úrazu elektrickým proudem.
- Jestliže není možné zamezit použití elektrického nástroje ve vlhkém prostředí, používejte proudový chránič se spouštěcím proudem 30 mA nebo nižším.
- Veďte připojovací kabel takovým způsobem, aby nemohl být zachycen při řezání větvemi nebo podobnými předměty.



Bezpečnost osob

- Věnujte pozornost tomu, co děláte, a zachovávejte rozum při práci s elektrickým nástrojem. Nepoužívejte elektrické nářadí, jste-li unaveni nebo jste-li pod vlivem drog, alkoholu nebo léků. Chvilka nepozornosti při použití elektrického nářadí může mít za následek vážná zranění.
- Používejte osobní ochrannou výbavu a vždy používejte ochranné brýle. Používání osobní ochranné výbavy, jako je dýchací maska, neklouzavá bezpečnostní obuv, ochranná helma nebo chrániče sluchu, v závislosti na typu a používání elektrického nástroje, sníží nebezpečí zranění.

- Zamezte náhodnému spuštění nástroje. Před připojením k napájení a/nebo baterii nebo před transportem se přesvědčete, že nářadí je vypnuté.
- Jestliže ponecháte váš prst na spínači při přenášení zařízení nebo je máte zapnuté při připojování k napájení, může toto mít za následek úraz.
- Před zapnutím elektrického nářadí odstraňte seřizovací nástroje nebo klíče. Nástroj nebo klíč zachycený rotujícím dílem zařízení může mít za následek zranění.
- Zamezte abnormální poloze těla. Vždy zaujměte stabilní stojící polohu a stále udržujte rovnováhu. Toto vám umožní udržet lepší kontrolu nad zařízením v případech neočekávaných situací.
- Noste vhodný oděv. Nenoste volné oblečení nebo šperky. Udržujte vlasy, oděv a rukavice v dostatečné vzdálenosti od pohybujících se dílů. Volný oděv, šperky nebo dlouhé vlasy mohou být zachyceny pohybujícími se díly.
- Jestliže mohou být instalovány odsávání prachu a sběrná zařízení, zajistěte, aby tato zařízení byla připojena a správně používána. Použití jednotky na odsávání prachu může snížit nebezpečí způsobovaná prachem.

Opatrná manipulace a používání elektrických nástrojů

- Nepřetěžujte zařízení. Používejte vhodný elektrický nástroj pro danou zakázku.
- Použití správného elektrického nástroje vám umožní lepší a bezpečnější práci ve stanoveném výkonovém rozsahu.
- Nepoužívejte elektrické nářadí s vadným spínačem. Elektrické nářadí, které nemůže být ovládáno spínačem, je nebezpečné a musí se opravit.
- Vytáhněte zástrčku ze zásuvky a/nebo vyjměte akumulátor před prováděním jakéhokoli seřizování zařízení, změnou příslušenství nebo uložení zařízení. Tato bezpečnostní opatření pomohou zamezit neúmyslnému spuštění elektrického nástroje.
- Uložte elektrické nástroje, které nejsou používány, mimo dosah dětí. Nedovolte používat zařízení osobám, které nejsou obeznámeny se zařízením nebo které si nepřečetly tyto pokyny. Elektrické nástroje jsou nebezpečné, jestliže jsou používány nezkušenými osobami.
- Pečujte dobře o své elektrické nástroje. Zkontrolujte, zda pohyblivé části fungují bez problémů a nedochází k jejich blokování. Zkontrolujte, zda nejsou díly zlomené nebo poškozené takovým způsobem, že je funkčnost elektrického nástroje narušena. Před použitím zařízení nechte poškozené díly opravit. Mnoho nehod je způsobeno špatnou údržbou elektrického nářadí.
- Zajistěte, aby sekací nástroje byly ostré a čisté. U řádně udržovaných sekacích nástrojů s ostrými řeznými břity dochází méně často k jejich zablokování, a provoz s nimi je snazší.
- Používejte elektrické nástroje, příslušenství, seřizovací nástroje atd. v souladu s těmito pokyny. Berte v úvahu pracovní podmínky a úkoly, které mají být splněny. Použití elektrických nástrojů na úkoly, pro které není nástroj určený, může mít za následek nebezpečné situace.

Servis

- Nechávejte vaše elektrické nástroje opravovat pouze kvalifikovanými odborníky a za použití originálních náhradních dílů. Tímto se zajistí, že bude zachována bezpečnost vašeho elektrického nástroje.
- Před zahájením jakékoli údržby zajistěte, aby bylo zařízení vytaženo ze zásuvky (odpojeno od napájení) a počkejte, dokud se hřídel s noži úplně nezastaví. Před zahájením jakýchkoli prací nechte zařízení zchladnout.
- Prováděny mohou být pouze takové údržbářské úkony a úkony za účelem odstranění závad, které jsou zde popsány. Všechny ostatní úkony musí být prováděny odborníky.
- Kontrolujte pravidelně všechny šrouby, aby bylo zajištěno jejich řádné utažení.
- Přestavování, nezávislé modifikace a použití neschválených dílů není povoleno.
- Používejte jen originální náhradní díly. Pouze tyto náhradní díly jsou navrženy a vhodné pro toto zařízení. Jiné náhradní díly mají nejen za následek neplatnost

záruky, mohou rovněž ohrozit vás a vaše životní prostředí. Vždy ukládejte zařízení na suchém místě.

- Jestliže bylo zařízení vypnuto pro účel údržby, uložení nebo pro výměnu příslušenství, zajistěte, aby byla zástrčka vytažena ze zásuvky. Přesvědčte se, že se všechny pohybující se díly zastavily. Jestliže je zde k dispozici klíč, vytáhněte jej. Nechejte stroj dostatečně zchladnout před prováděním údržby, seřizovacích prací, atd.
- Před uložením stroje nechejte vždy zchladnout motor.
- Nikdy netransportujte jednotku, je-li motor v chodu. Zajistěte zařízení proti poškození během transportu.

PŘÍPRAVA

1. Před spuštěním stroje se podívejte do plnicího otvoru a přesvědčte se, že je prázdný.
2. Vždy udržujte rovnováhu a stůjte ve stabilní poloze. Nepřeceňujte své síly. Při podávání materiálu do stroje nikdy nestůjte výše než je základna stroje. Při obsluze tohoto stroje vždy stůjte mimo dosah výstupního otvoru. Při vkládání materiálu do stroje buďte velmi opatrní, aby se do stroje nedostaly kousky kovu, kamení, lahve, plechovky nebo jiné cizí předměty.
5. Jestliže sekací mechanismus narazí na nějaké cizí předměty, nebo pokud stroj začne vydávat nějaký neobvyklý hluk nebo vibrace, vypněte proud a nechejte stroj zastavit, vytáhněte zástrčku (odpojte elektrickou jednotku od napájení) a proveďte následující kroky:
 - a) Zkontrolujte, zda nedošlo k poškození.
 - b) Proveďte kontrolu a utáhněte všechny volné díly.
 - c) Nechejte opravit nebo vyměnit všechny poškozené díly a použijte díly se stejnými parametry.
6. Nenechávejte zpracovaný materiál hromadit ve výstupní zóně, tento může zamezit řádnému odvádění materiálu, což může mít za následek vyhazování materiálu vstupním otvorem.
7. Udržujte všechny kryty a vodící plechy na svých místech a v dobrém provozním stavu.
8. Netransportujte tento stroj, je-li zdroj napájení připojen.
9. Vypněte napájecí zdroj a odpojte zástrčku (odpojení elektrické jednotky od napájení), kdykoliv opouštíte pracoviště.
10. Nenaklánejte tento stroj, je-li napájecí zdroj připojen.
11. Motor je třeba udržovat čistý od úlomků a jiných nahromaděných nečistot.

TECHNICKÉ ÚDAJE

Model:	RES3044B
Jmenovité napětí:	230V-240V / 50Hz
Příkon:	3000 W (P40)
Otáčky bez zatížení.....	60min ⁻¹
Max. sekací průměr:.....	1,73" (44 mm)
Třída ochrany:	II
Stupeň vnitřní ochrany:	IPX4
Sběrná nádoba:.....	60 l
Hmotnost.....	19,4 kg
Hladina akustického tlaku LpA	70,3 dB (A)
Hladina akustického výkonu LwA	90.1 dB (A), K= 2,36 dB (A)



**POZOR: Hladina akustického výkonu může překročit 85 dB(A).
V tomto případě musí být používána individuální ochrana sluchu.**

ZÁKLADNÍ INFORMACE

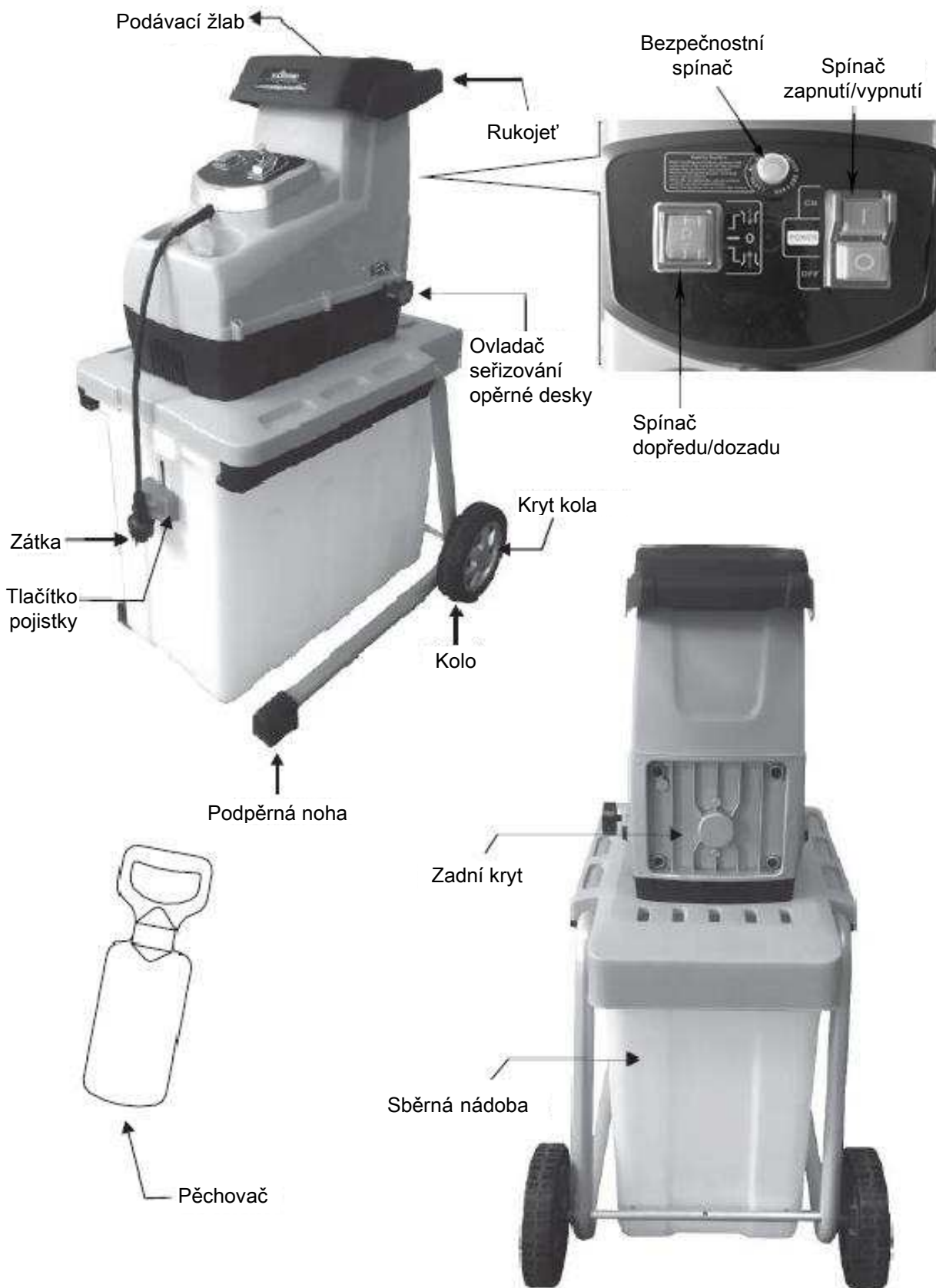

MONTÁŽNÍ POKYNY

MONTÁŽ DRTIČE

1. Obráťte drtič vzhůru nohama a vyklopte nohy nahoru. (Obr. 1A)
2. Protáhněte dodanou osu kolečka (A) příslušnými otvory. (Obr. 1A)
3. Nasadte dodanou podložku (B) a objímku (C) na osu kola. (Obr. 1B)
4. Nasadte kola (D) a namontujte a utáhněte matici rukou (E). (Obr. 1C)
5. Pomocí dodaného klíče na šestihrany (F) utáhněte osu kola a současně pevně zajistěte matici pomocí klíče (G). (Obr. 1D)
6. Nakonec nasadte kryt kola (H) doprostřed kola. (Obr. 1E)



Obr. 1A

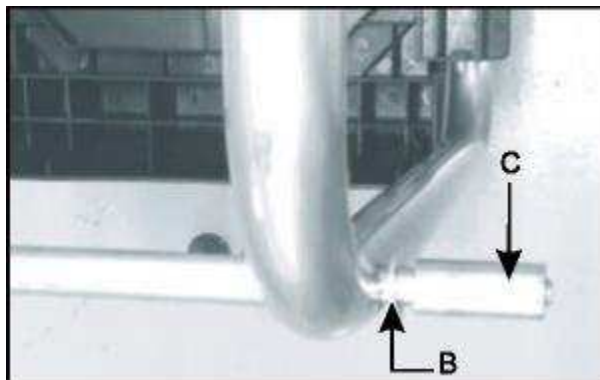

Obr. 1B

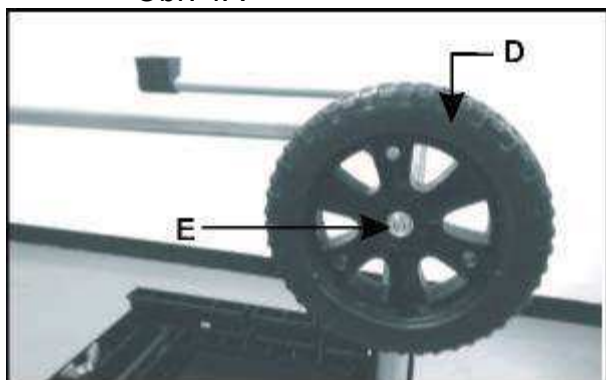

Obr. 1C

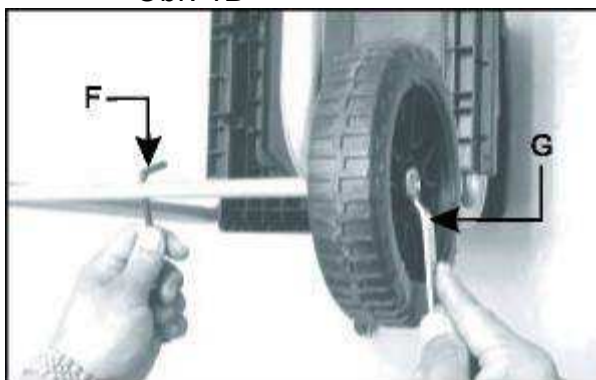

Obr. 1D

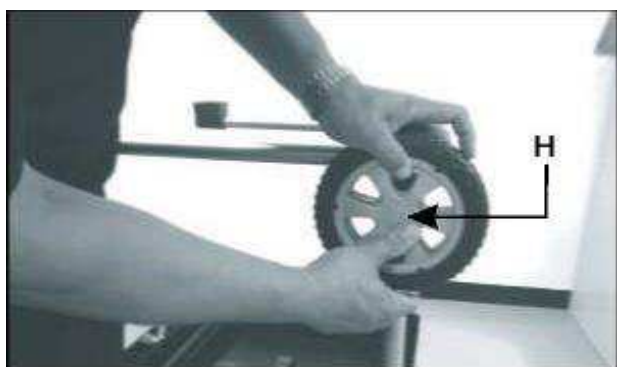

Obr. 1E

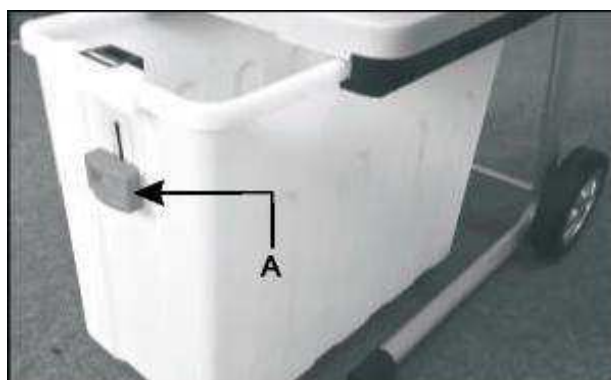

Obr. 2



POZOR: Při naklopení stroje na kola dávejte pozor, protože stroj má nerovnoměrně rozloženou váhu, když je nakloněný a při převážení.

MONTÁŽ SBĚRNÉ NÁDOBY

1. Stiskněte pojistný knoflík (A) a pak vložte sběrnou nádobu do podvozku. (Obr. 2)

2. Zatlačte pojistný knoflík nahoru.

OBSLUHA

STARTOVÁNÍ A/NEBO ZASTAVENÍ

1. Přepněte spínač dopředného/zpětného chodu (A) do polohy "+" .
2. Přepněte spínač zapnutí/vypnutí (B) do polohy ON (ZAP) (I) za účelem spuštění motoru.
3. Přepněte spínač zapnutí/vypnutí (B) do polohy OFF (VYP) (O) za účelem zastavení motoru.

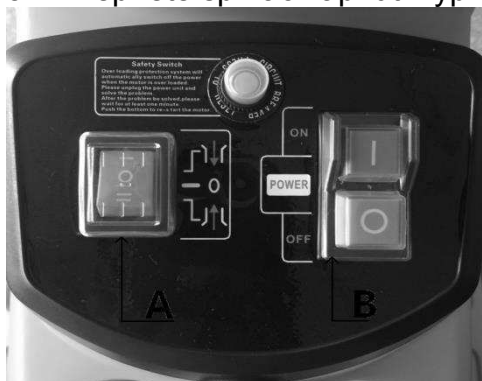

Obr. 3



POZOR

Poškození stroje v důsledku nesprávného provozu.

Nesprávná manipulace může mít za následek poškození stroje.

Nakládejte materiál určený k drcení do stroje až po zapnutí. Nenakládejte materiál určený k drcení po vypnutí stroje.



POZNÁMKA:

Stroj je vybaven bezpečnostním spínačem, který brání náhodnému spuštění po výpadku napětí.

OCHRANA PROTI PŘETÍŽENÍ

Tento stroj je vybaven ochranou proti přetížení. Bezpečnostní spínač automaticky vypne napájení, aby chránil motor před poškozením. Když došlo k přetížení motoru.

Před opětovným spuštěním vyčkejte nejméně 1 minutu, pak napřed stiskněte resetovací tlačítko a pak spínač zapnutí/vypnutí. Jestliže se motor nespustí, proveďte následující:

1. Stiskněte bezpečnostní spínač (A).
2. Přepněte spínač dopředného/zpětného chodu (B) do polohy REVERSE (dozadu) "-" .
3. Stiskněte a podržte spínač zapnutí/vypnutí v poloze ON (ZAP) (I) a odstraňte všechny předměty, které by mohly blokovat nože (obr. 4).

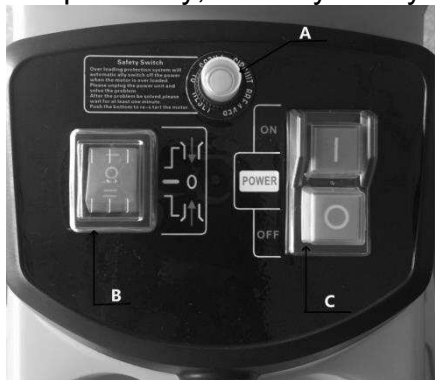

Obr. 4



POZOR:

Při provádění nahoře uvedených kroků vždy noste ochranné rukavice.

NÁVOD K POUŽITÍ

1. Vložte materiál určený k drcení do otvoru na pravé straně. Materiál bude automaticky vtažen do stroje sekacím zařízením otáčejícím se proti směru pohybu hodinových ručiček.
2. Nezaplnujte otvor úplně, aby nedošlo k zablokování stroje.
3. Střídavě nakládejte větve a hrabanku, která je mírně vlhká a trouchnivá. Toto rovněž pomůže zamezit zablokování nožů.
4. Rozměklý kuchyňský odpad musí být kompostován, nikdy jej nedávejte do drtiče!
5. Větve s listy musí napřed vždy úplně projít drtičem a odstraněny z cesty před naložením nového materiálu do stroje. Zajistěte, aby drcený materiál mohl padat volně do sběrné nádoby bez blokování výstupu.
6. Větrací otvor nesmí být ucpán drceným materiálem.
7. Nepřetržitě drcení silného dřeva nebo větví může způsobit zablokování stroje.
8. Měkký materiál jako větve nebo výhonky mohou snadno ucpat vstup; použijte hůlku pro zasunutí dovnitř.
9. Vždy zkontrolujte smetí před drcením na hřebíky a kameny, protože tyto mohou vážně poškodit drtič.

ČIŠTĚNÍ A ÚDRŽBA



Před zahájením čistících a údržbářských úkonů se přesvědčte, že zahradní drtič je vypnut a odpojen od síťového napájení. Při čištění nožů sekacího zařízení vždy noste pevné kožené rukavice.

Aby byl zajištěn nejlepší možný výkon zahradního drtiče, je třeba jej udržovat čistý.

1. Po použití vždy ihned zahradní drtič očistěte.
2. Nenechávejte materiál zaschnout a ztvrdnout na jakémkoliv povrchu zahradního drtiče. Toto přímo ovlivňuje drticí výkon.
3. Zajistěte, aby vstupní skluz a výstupní skluz byly udržovány čisté a bez veškerého odpadního materiálu.
4. Ujistěte se, že jsou utaženy a zajištěny všechny šrouby a matice.
5. Vždy nechte jakékoliv poškození nebo opotřebované díly opravit nebo vyměnit kvalifikovanými pracovníky.
6. Nepoužívejte čisticí prostředky nebo rozpouštědla, protože mohou způsobit nenapravitelná poškození stroje. Chemikálie mohou zničit plastové díly.

SEŘÍZENÍ OPĚRNÉ DESKY

Chcete-li docílit optimálního výsledku drcení a zamezit poškození nože, musí být v pravidelných intervalech prováděno seřízení opěrné desky. Opěrná deska musí být rovněž seřizena, jestliže dojde k tzv. spojení.

1. Otočte ovladačem seřizování opěrné desky (A) ve směru pohybu hodinových ručiček, dokud není slyšet slabý zvuk tření a z výstupního skluzu nevystupují po krátkou dobu jemné aluminiové třísky. (Obr. 5A a 5B)
2. Pak by měl být drcený materiál ještě jednou úplně rozsekán.

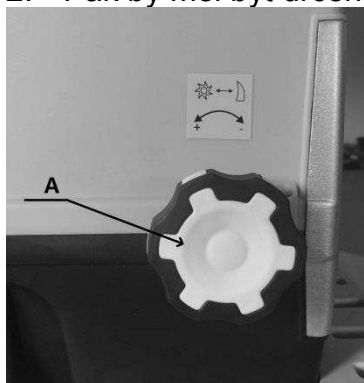

Obr. 5A

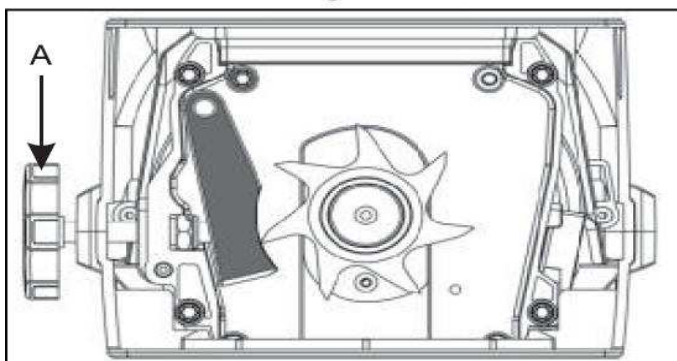

Obr. 5B



POZOR

Odstraňte nečistoty a zbytky materiálu po každém použití.

Nečistěte stroj tekoucí vodou nebo vysokým tlakem.

Nepoužívejte žádné agresivní čisticí prostředky nebo rozpouštědla.

Používejte k čištění měkký kartáč nebo hadr.

DEMONTÁŽ OPĚRNÉ DESKY

1. Otevřete zadní kryt povolením 4 šroubů (A). (Obr. 6A)
2. Vyměňte opěrnou desku (B) a vyměňte ji za novou. (Obr. 6B)
3. Namontujte zadní kryt zpět a utáhněte šrouby klíčem.



Obr. 6A

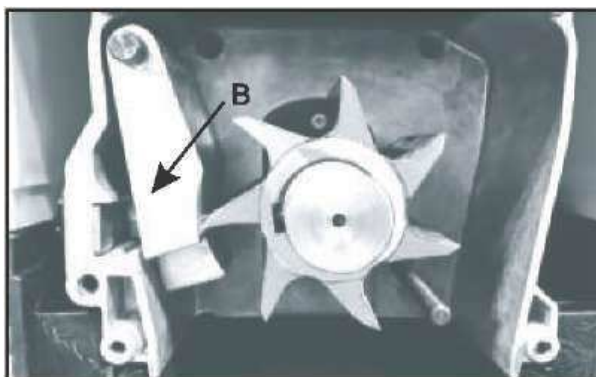

Obr. 6B

DIAGNOSTIKA A ŘEŠENÍ PROBLÉMŮ

PROBLÉM	PŘÍČINA	NÁPRAVA
Motor neběží	Bezpečnostní spínač	Zkontrolujte, zda spínač ještě správně funguje.
	Porucha napájení	Zkontrolujte napájecí kabel, zástrčku a domácí pojistku.
Materiál určený k drcení není vtahován	Nahromaděný materiál v nakládací násypce	Vypněte drtič. Vytáhněte materiál z nakládací násypky. Zapněte opět drtič a opět jej naplňte silnými větvemi tak, aby se nože ihned zase nezasekly do předseknutých drážek.
	Drcený materiál je příliš měkký	Vložte dřevo nebo proveďte drcení uschlých větví.
		Stiskněte resetovací tlačítko a pak spínač zapnutí/vypnutí. Jestliže se stále nespustí, proveďte kroky uvedené na straně 6 v kapitole „Ochrana proti přetížení“.

ŽIVOTNÍ PROSTŘEDÍ



Pokud vaše zařízení potřebuje po dlouhé době používání vyměnit, nelikvidujte je do domovního odpadu, ale způsobem bezpečným pro životní prostředí.

Odpad vytvářený položkami elektrických strojů nesmí být likvidován jako normální domovní odpad.

Kde existuje možnost recyklace, zajistěte prosím jejich recyklaci. Informujte se, prosím, o možnosti recyklace tohoto výrobku na místním úřadě nebo u autorizovaného prodejce.



Nechejte váš zahradní drtič zkontrolovat a udržovat kvalifikovanými servisními pracovníky. Nepokoušejte se opravovat stroj sami, pokud k tomu nejste kvalifikováni.



VAROVÁNÍ: Při čištění drtiče nikdy nepoužívejte vysokotlaký čistič nebo tekoucí vodu! Odstraňte nečistoty a zbytky rostlin, které se mohou zachytit ve spirálovém sekacím zařízení.

Hadrem osušte vnější část drtiče, která byla zvlhčena slabým detergentem a vodou.



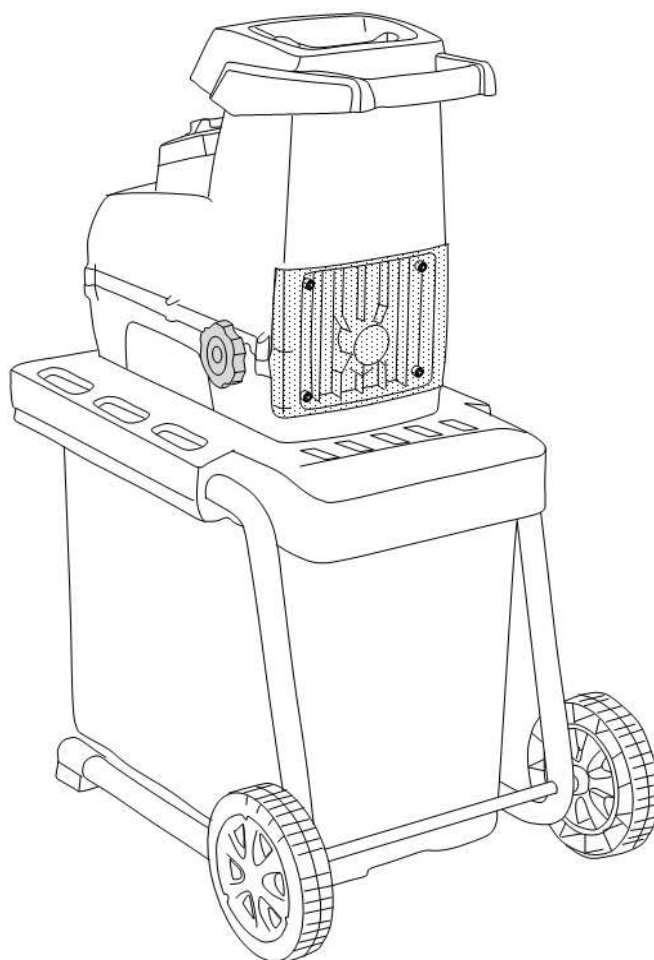









PREKLAD ORIGINALNEHO NÁVODU NA OBSLUHU
RES3044B
Elektrický drvič záhradného odpadu



UPOZORNENIE: Pred použitím tohto výrobku si pozorne prečítajte celý návod na obsluhu.



Význam symbolov označených na výrobku

	<i>Pred použitím stroja si prečítajte tento návod na obsluhu.</i>		Varovanie! Nebezpečenstvo
	<i>Pri každom použití stroja sa musia používať ochranné okuliare na zabezpečenie proti odletujúcim predmetom. Musí sa používať ochrana sluchu, ako napr. zvukotesná helma. Na ochranu sluchu pracovníka obsluhy. Ak obsluha pracuje v oblasti, kde existuje nebezpečenstvo pádu predmetov, musí sa takisto používať ochranná helma.</i>		Varovanie! Odletujúce predmety
			<i>Vždy vypnite drvič, odpojte zástrčku a počkajte, kým sa rezný kotúč nezastaví.</i>
	<i>Používajte rukavice na ochranu vašich rúk</i>		<i>Ak je stroj v chode, udržujte ruky a nohy mimo otvorov drviča</i>
	<i>Udržujte okolostojace osoby v dostatočnej vzdialenosti</i>		Nebezpečenstvo z dôvodu rotujúcich nožov
	<i>Nevystavujte stroj dažďu</i>		Nestúpajte na regeneračnú nádrž.
	<i>Počkajte, kým sa všetky prvky záhradného nástroja úplne nezastavia, skôr ako sa ich dotknete.</i>		Zaručená hodnota akustického výkonu LwA = 94 dB(A)

ZÁKLADNÉ BEZPEČNOSTNÉ VAROVANIA TÝKAJÚCE SA NAPÁJACIEHO ZDROJA

VAROVANIE! Prečítajte si všetky bezpečnostné varovania a pokyny. Nedodržanie varovaní a pokynov môže mať za následok úraz elektrickým prúdom, požiar a/alebo vážne zranenia.
ULOŽTE VŠETKY VAROVANIA A POKYNY NA NESKORŠIE NAHLIADNUTIE

Bezpečná prevádzka



Všeobecná výstraha!

Tento výrobok nie je určený na použitie osobami (vrátane detí) so zníženými fyzickými, zmyslovými alebo duševnými schopnosťami alebo s nedostatkom skúseností a znalostí, ak týmto osobám nebol stanovený dohľad alebo ak im neboli poskytnuté inštrukcie týkajúce sa použitia výrobku osobou zodpovednou za ich bezpečnosť.

Deti by mali byť pod dozorom, aby bolo zaistené, že sa s týmto zariadením nebudú hrať.

Školenie

Oboznámte sa s týmto návodom na obsluhu skôr, než sa pokúsite o obsluhu tohto zariadenia.

Príprava

- 1) Nedovoľte deťom, aby obsluhovali toto zariadenie.
- 2) Neprevádzkujte toto zariadenie v blízkosti okolostojacich osôb.
- 3) Vždy, keď pracujete s týmto strojom, používajte ochranu sluchu a bezpečnostné okuliare.
- 4) Nenoste oblečenie, ktoré je príliš voľné alebo z ktorého visia šnúrky alebo iné doplnky.

- 5) Používajte tento stroj iba na otvorenom mieste (napríklad nie v blízkosti steny alebo iného pevného objektu) a na pevnom, rovnom povrchu.
- 6) Nepracujte s týmto strojom na dláždenom alebo štrkovom povrchu, kde by mohol spracovaný materiál spôsobiť zranenie.
- 7) Pred spustením stroja skontrolujte, či sú všetky skrutky, matice, čapy a ďalšie upevňovacie prvky správne zaistené a či sú na svojom mieste všetky kryty a chrániče. Vymeňte poškodené alebo nečitateľné štítky.

Údržba a ukladanie

- 1) Ak je stroj zastavený z dôvodu vykonávania servisu, kontroly alebo uskladnenia, alebo s cieľom výmeny príslušenstva, vypnite napájanie, odpojte jednotku od napájania, presvedčte sa, že všetky pohybujúce sa diely sa úplne zastavili, a tam, kde je k dispozícii kľúč, kľúč odstráňte. Pred vykonávaním kontrol, nastavení atď., nechajte stroj dostatočne vychladnúť.
- 2) Pred uložením nechajte vždy stroj vychladnúť.



Bezpečnosť na pracovisku

- Zaistite, aby bol pracovný priestor čistý a dobre osvetlený. Neupratané alebo neosvetlené pracovné priestory môžu mať za následok úrazy.
- Nepoužívajte elektrické nástroje vo výbušnom prostredí alebo v prostredí, kde sa môžu vyskytovať horľavé kvapaliny, plyny alebo prach. Elektrické nástroje vytvárajú iskry, ktoré môžu zapáliť prach alebo výpary.
- Udržiavajte deti a iné osoby v dostatočnej vzdialenosti od elektrického nástroja pri jeho používaní. V prípade nepozornosti môžete stratiť kontrolu nad zariadením.



Bezpečnostné rady týkajúce sa elektronických zariadení

- Zásuvka musí byť vhodná pre zástrčku tohto elektrického náradia. Zástrčka sa nesmie žiadnym spôsobom upravovať. Nepoužívajte adaptér zástrčky v kombinácii s uzemneným elektrickým nástrojom. Neupravené zástrčky a vhodné zásuvky znižujú nebezpečenstvo úrazu elektrickým prúdom.
- Zamedzte kontaktu tela s uzemnenými povrchmi, ako napr. rúrkami, kúrením, kachľami a chladničkami. Existuje zvýšené nebezpečenstvo úrazu elektrickým prúdom, ak je vaše telo uzemnené.
- Udržiavajte elektrické nástroje mimo dažďa a vlhkého prostredia. Vniknutie vody do elektrického zariadenia zvyšuje nebezpečenstvo úrazu elektrickým prúdom.
- Nepoužívajte kábel na prenášanie elektrického náradia, na jeho zavesenie alebo vyťahovanie zo zásuvky. Neumiestňujte kábel do blízkosti tepla, oleja, ostrých hrán alebo pohybujúcich sa dielov. Poškodené alebo stočené káble zvyšujú nebezpečenstvo úrazu elektrickým prúdom.
- Ak je napájací kábel poškodený, musí ho vymeniť výrobca, servisný technik alebo osoba s príslušnou kvalifikáciou, aby sa zamedzilo prípadným nebezpečenstvám.
- Ak používate elektrický nástroj vo vonkajšom prostredí, používajte predĺžovací kábel, ktorý je navrhnutý na použitie vo vonkajšom prostredí. Použitie kábla navrhnutého pre vonkajšie prostredie znižuje nebezpečenstvo úrazu elektrickým prúdom.
- Ak nie je možné zamedziť použitiu elektrického nástroja vo vlhkom prostredí, používajte prúdový chránič so spúšťacím prúdom 30 mA alebo nižším.
- Veďte pripájací kábel takým spôsobom, aby nemohol byť zachytený pri rezaní vetvami alebo podobnými predmetmi.



Bezpečnosť osôb

- Venujte pozornosť tomu, čo robíte, a zachovávajte rozum pri práci s elektrickým nástrojom. Nepoužívajte elektrické náradie, ak ste unavení alebo ak ste pod vplyvom drog, alkoholu alebo liekov. Chvilka nepozornosti pri použití elektrického náradia môže mať za následok vážne zranenia.
- Používajte osobnú ochrannú výbavu a vždy používajte ochranné okuliare. Používanie osobnej ochrannej výbavy, ako je dýchacia maska, protišmyková bezpečnostná obuv, ochranná helma alebo chrániče sluchu, v závislosti od typu a používania elektrického nástroja, zníži nebezpečenstvo zranenia.

- Zamedzte náhodnému spusteniu nástroja. Pred pripojením k napájaniu a/alebo batérii alebo pred transportom sa presvedčte, že náradie je vypnuté.
- Ak ponecháte váš prst na spínači pri prenášaní zariadenia alebo ho máte zapnuté pri pripájaní k napájaniu, môže to mať za následok úraz.
- Pred zapnutím elektrického náradia odstráňte nastavovacie nástroje alebo kľúče. Nástroj alebo kľúč zachytený rotujúcim dielom zariadenia môže mať za následok zranenie.
- Zamedzte abnormálnej polohe tela. Vždy zaujmite stabilnú stojacu polohu a stále udržiavajte rovnováhu. Toto vám umožní udržať lepšiu kontrolu nad zariadením v prípade neočakávaných situácií.
- Noste vhodný odev. Nenoste voľné oblečenie alebo šperky. Udržujte vlasy, odev a rukavice v dostatočnej vzdialenosti od pohybujúcich sa dielov. Voľný odev, šperky alebo dlhé vlasy môžu byť zachytené pohybujúcimi sa dielmi.
- Ak je možné nainštalovať odsávanie prachu a zberné zariadenia, zaistíte, aby tieto zariadenia boli pripojené a aby sa správne používali. Použitie jednotky na odsávanie prachu môže znížiť nebezpečenstvá spôsobované prachom.

Opatrná manipulácia a používanie elektrických nástrojov

- Nepreťažujte zariadenie. Používajte vhodný elektrický nástroj pre danú zákazku.
- Použitie správneho elektrického nástroja vám umožní lepšiu a bezpečnejšiu prácu v stanovenom výkonovom rozsahu.
- Nepoužívajte elektrické náradie s chybným spínačom. Elektrické náradie, ktoré sa nemôže ovládať spínačom, je nebezpečné a musí sa opraviť.
- Vytiahnite zástrčku zo zásuvky a/alebo vyberte akumulátor pred akýmkoľvek nastavením zariadenia, zmenou príslušenstva alebo uložením zariadenia. Tieto bezpečnostné opatrenia pomôžu zamedziť neúmyselnému spusteniu elektrického nástroja.
- Uložte elektrické nástroje, ktoré sa nepoužívajú, mimo dosahu detí. Nedovoľte používať zariadenie osobám, ktoré nie sú oboznámené so zariadením alebo ktoré si neprečítali tieto pokyny.
Elektrické nástroje sú nebezpečné, ak ich používajú neskúsené osoby.
- Starajte sa dobre o svoje elektrické nástroje. Skontrolujte, či pohyblivé časti fungujú bez problémov a nedochádza k ich blokovaniu. Skontrolujte, či nie sú diely zlomené alebo poškodené takým spôsobom, že je funkčnosť elektrického nástroja narušená. Pred použitím zariadenia nechajte poškodené diely opraviť.
Mnoho nehôd je spôsobených zlou údržbou elektrického náradia.
- Zaistíte, aby sekacie nástroje boli ostré a čisté. Pri riadne udržiavaných sekacích nástrojoch s ostrými reznými čepeľami dochádza menej často k ich zablokovaniu a prevádzka s nimi je jednoduchšia.
- Používajte elektrické nástroje, príslušenstvo, nastavovacie nástroje atď. v súlade s týmito pokynmi. Berte do úvahy pracovné podmienky a úlohy, ktoré sa majú splniť. Použitie elektrických nástrojov na úlohy, na ktoré nie je nástroj určený, môže mať za následok nebezpečné situácie.

Servis

- Nechávajte vaše elektrické nástroje opravovať iba kvalifikovaným odborníkom a s použitím originálnych náhradných dielov. Týmto sa zaistí, že bude zachovaná bezpečnosť vášho elektrického nástroja.
- Pred začatím akejkoľvek údržby zaistíte, aby bolo zariadenie vytiahnuté zo zásuvky (odpojené od napájania) a počkajte, kým sa hriadeľ s nožmi úplne nezastaví. Pred začatím akýchkoľvek prác nechajte zariadenie vychladnúť.
- Môžu sa vykonávať iba také údržbárske úkony a úkony na odstránenie porúch, ktoré sú tu popísané. Všetky ostatné úkony musia vykonávať odborníci.
- Kontrolujte pravidelne všetky skrutky, aby sa zaistilo ich riadne utiahnutie.
- Prestavovanie, nezávislé modifikácie a použitie neschválených dielov nie je povolené.
- Používajte len originálne náhradné diely. Iba tieto náhradné diely sú navrhnuté a vhodné pre toto zariadenie. Iné náhradné diely majú nielen za následok neplatnosť

záruky, môžu zároveň ohroziť vás a vaše životné prostredie. Vždy ukladajte zariadenie na suchom mieste.

- Ak bolo zariadenie vypnuté na účel údržby, uloženia alebo na výmenu príslušenstva, zaistite, aby bola zástrčka vytažená zo zásuvky. Presvedčte sa, že sa všetky pohybujúce sa diely zastavili. Ak je tu k dispozícii kľúč, vyťahnite ho. Nechajte stroj dostatočne vychladnúť pred vykonávaním údržby, nastavovacích prác atď.
- Pred uložením stroja nechajte vždy vychladnúť motor.
- Nikdy netransportujte jednotku, ak je motor v chode. Zaistite zariadenie proti poškodeniu počas transportu.

PRÍPRAVA

1. Pred spustením stroja sa pozrite do plniaceho otvoru a presvedčte sa, že je prázdny.
2. Vždy udržiajte rovnováhu a stojte v stabilnej polohe. Nepreceňujte svoje sily. Pri podávaní materiálu do stroja nikdy nestojte vyššie, než je základňa stroja. Pri obsluhu tohto stroja vždy stojte mimo dosahu výstupného otvoru. Pri vkladaní materiálu do stroja buďte veľmi opatrní, aby sa do stroja nedostali kúsky kovu, kameňa, fľaše, plechovky alebo iné cudzie predmety.
5. Ak sekací mechanizmus narazí na nejaké cudzie predmety, alebo ak stroj začne vydávať nejaký neobvyklý hluk alebo vibrácie, vypnite prúd a nechajte stroj zastaviť, vyťahnite zástrčku (odpojte elektrickú jednotku od napájania) a vykonajte nasledujúce kroky:
 - a) Skontrolujte, či nedošlo k poškodeniu.
 - b) Skontrolujte a utiahnite všetky voľné diely.
 - c) Nechajte opraviť alebo vymeniť všetky poškodené diely a použite diely s rovnakými parametrami.
6. Nenechávajte spracovaný materiál hromadiť vo výstupnej zóne, môže zamedziť riadnemu odvádzaniu materiálu, čo môže mať za následok vyhadzovanie materiálu vstupným otvorom.
7. Udržujte všetky kryty a vodiace plochy na svojich miestach a v dobrom prevádzkovom stave.
8. Netransportujte tento stroj, ak je zdroj napájania pripojený.
9. Vypnite napájací zdroj a odpojte zástrčku (odpojenie elektrickej jednotky od napájania), kedykoľvek opúšťate pracovisko.
10. Nenakláňajte tento stroj, ak je napájací zdroj pripojený.
11. Motor je potrebné udržiavať čistý od úlomkov a iných nahromadených nečistôt.

TECHNICKÉ ÚDAJE

Model:	RES3044B
Menovité napätie:	230 V – 240 V / 50 Hz
Príkion:	3000 W (P40)
Otáčky bez zaťaženia	60 min ⁻¹
Max. sekací priemer:	1,73" (44 mm)
Trieda ochrany:	II
Stupeň vnútornej ochrany:	IPX4
Zberná nádoba:	60 l
Hmotnosť	19,4 kg
Hladina akustického tlaku LpA	70,3 dB (A)
Hladina akustického výkonu LwA	90.1 dB (A), K= 2,36 dB (A)



**POZOR: Hladina akustického výkonu môže prekročiť 85 dB(A).
V tomto prípade sa musí používať individuálna ochrana sluchu.**

ZÁKLADNÉ INFORMÁCIE

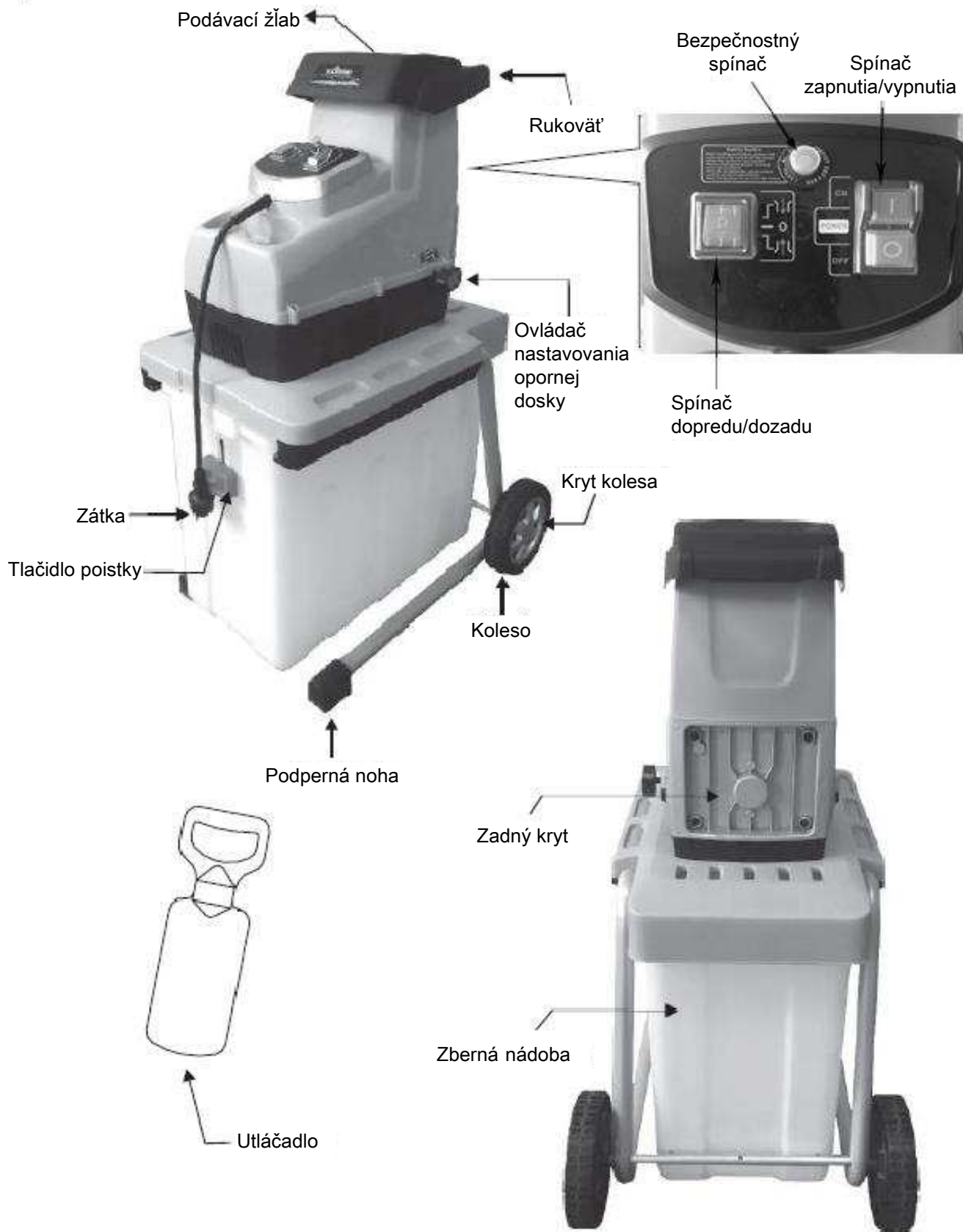

MONTÁŽNE POKYNY

MONTÁŽ DRVIČA

1. Obráťte drvič hore nohami a vyklopte nohy hore. (Obr. 1A)
2. Pretiahnite dodanú os kolieska (A) príslušnými otvormi. (Obr. 1A)
3. Nasadte dodanú podložku (B) a objímku (C) na os kolesa. (Obr. 1B)
4. Nasadte kolesá (D) a namontujte a utiahnite maticu rukou (E). (Obr. 1C)
5. Pomocou dodaného kľúča na šesťhrany (F) utiahnite os kolesa a súčasne pevne zaistite maticu pomocou kľúča (G). (Obr. 1D)
6. Nakoniec nasadte kryt kolesa (H) doprostred kolesa. (Obr. 1E)



Obr. 1A

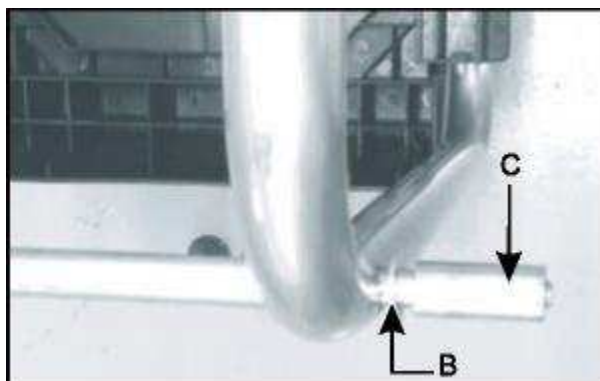

Obr. 1B

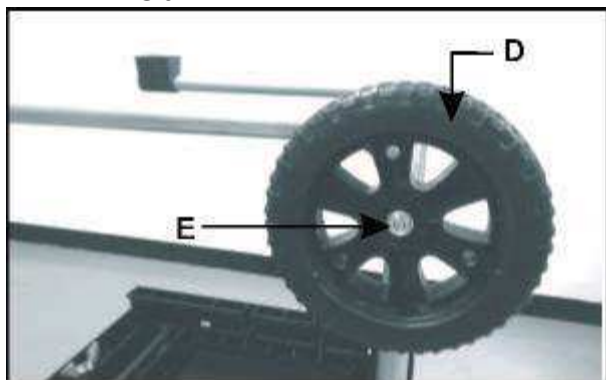

Obr. 1C

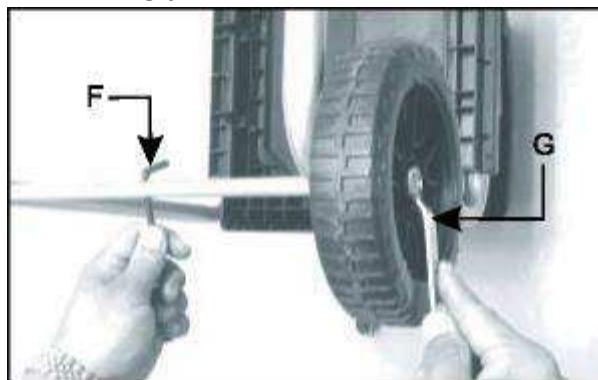

Obr. 1D

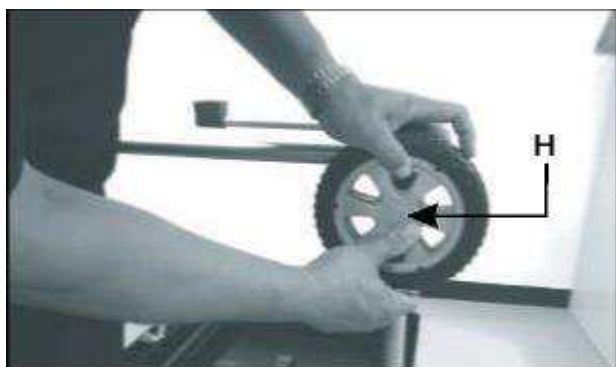

Obr. 1E

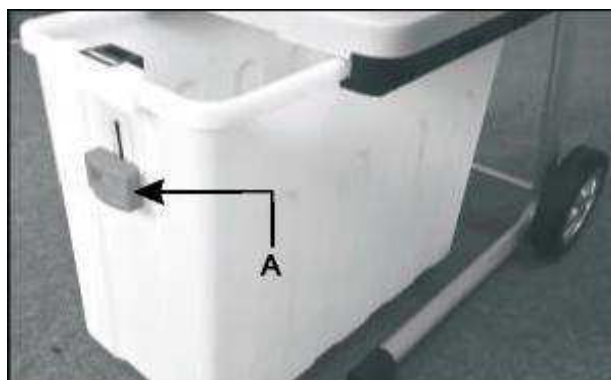

Obr. 2



POZOR: Pri naklonení stroja na kolesá dávajte pozor, pretože stroj má nerovnomerne rozloženú hmotnosť, keď je naklonený a pri prevážení.

MONTÁŽ ZBERNEJ NÁDOBY

1. Stlačte poistný gombík (A) a potom vložte zbernú nádobu do podvozka. (Obr. 2)
2. Zatlačte poistný gombík nahor.

OBSLUHA

ŠTARTOVANIE A/ALEBO ZASTAVENIE

1. Prepnete spínač dopredného/spätneho chodu (A) do polohy "+" .
2. Prepnete spínač zapnutia/vypnutia (B) do polohy ON (ZAP.) (I) na spustenie motora.
3. Prepnete spínač zapnutia/vypnutia (B) do polohy OFF (VYP.) (O) na zastavenie motora.

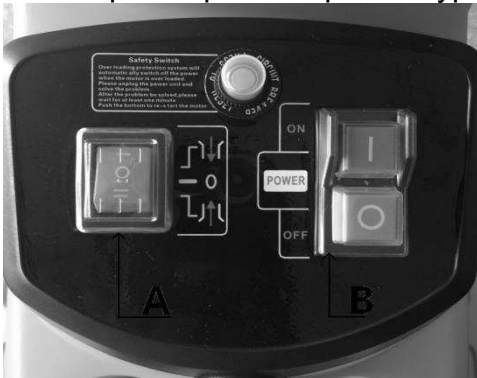

Obr. 3



POZOR

Poškodenie stroja v dôsledku nesprávnej prevádzky.

Nesprávna manipulácia môže mať za následok poškodenie stroja.

Nakladajte materiál určený na drvenie do stroja až po zapnutí. Nenakladajte materiál určený na drvenie po vypnutí stroja.



POZNÁMKA:

Stroj je vybavený bezpečnostným spínačom, ktorý bráni náhodnému spusteniu po výpadku napätia.

OCHRANA PROTI PREŽAŽENIU

Tento stroj je vybavený ochranou proti preťaženiu. Bezpečnostný spínač automaticky vypne napájanie, aby chránil motor pred poškodením. Keď došlo k preťaženiu motora.

Pred opätovným spustením vyčkajte najmenej 1 minútu, potom najprv stlačte resetovacie tlačidlo a potom spínač zapnutia/vypnutia. Ak sa motor nespustí, urobte nasledujúce:

1. Stlačte bezpečnostný spínač (A).
2. Prepnete spínač dopredného/spätneho chodu (B) do polohy REVERSE (dozadu) "-" .
3. Stlačte a podržte spínač zapnutia/vypnutia v polohe ON (ZAP.) (I) a odstráňte všetky predmety, ktoré by mohli blokovať nože (obr. 4).

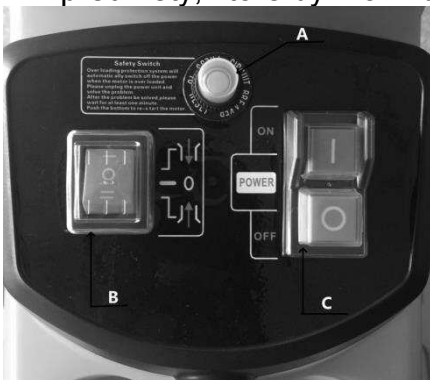

Obr. 4



POZOR:

Pri vykonávaní hore uvedených krokov vždy noste ochranné rukavice.

NÁVOD NA POUŽITIE

1. Vložte materiál určený na drvenie do otvoru na pravej strane. Materiál sa automaticky vtiahne do stroja sekacím zariadením otáčajúcim sa proti smeru pohybu hodinových ručičiek.
2. Nezaplňujte otvor úplne, aby nedošlo k zablokovaniu stroja.
3. Striedavo nakladajte vetvy a hrabanku, ktorá je mierne vlhká a práchnivá. To takisto pomôže zamedziť zablokovaniu nožov.
4. Zmäknutý kuchynský odpad sa musí kompostovať, nikdy ho nedávajte do drviča!
5. Vetvy s listami musia najprv vždy úplne prejsť drvičom a musia sa odstrániť z cesty pred naložením nového materiálu do stroja. Zaisťte, aby drvený materiál mohol padať voľne do zbernej nádoby bez blokovania výstupu.
6. Vetrací otvor nesmie byť upchatý drveným materiálom.
7. Nepretržité drvenie hrubého dreva alebo vetiev môže spôsobiť zablokovanie stroja.
8. Mäkký materiál ako vetvy alebo výhonky môžu ľahko upchať vstup; použite paličku na zasunutie dovnútra.
9. Vždy skontrolujte smeti pred drvením na klince a kamene, pretože môžu vážne poškodiť drvič.

ČISTENIE A ÚDRŽBA



Pred začatím čistiacich a údržbárskych úkonov sa presvedčte, že záhradný drvič je vypnutý a odpojený od sieťového napájania. Pri čistení nožov sekacieho zariadenia vždy noste pevné kožené rukavice.

Aby bol zaistený najlepší možný výkon záhradného drviča, je potrebné ho udržiavať čistý.

1. Po použití vždy ihneď záhradný drvič očistite.
2. Nenechávajte materiál zaschnúť a stvrdnúť na akomkoľvek povrchu záhradného drviča. Toto priamo ovplyvňuje drviaci výkon.
3. Zaisťte, aby sa vstupný sklz a výstupný sklz udržiavali v čistom stave a bez akéhokoľvek odpadového materiálu.
4. Uistite sa, že sú utiahnuté a zaistené všetky skrutky a matice.
5. Vždy nechávajte akékoľvek poškodenie alebo opotrebované diely opraviť alebo vymeniť kvalifikovaným pracovníkom.
6. Nepoužívajte čistiace prostriedky alebo rozpúšťadlá, pretože môžu spôsobiť nenapraviteľné poškodenia stroja. Chemikálie môžu zničiť plastové diely.

NASTAVENIE OPORNEJ DOSKY

Ak chcete docíliť optimálny výsledok drvenia a zamedziť poškodeniu noža, musí sa v pravidelných intervaloch nastavovať oporná doska. Oporná doska sa musí takisto nastaviť, ak dôjde k tzv. spojeniu.

1. Otočte ovládačom nastavovania opornej dosky (A) v smere pohybu hodinových ručičiek, kým nie je počuť slabý zvuk trenia a z výstupného sklzu nevystupujú krátky čas jemné alumíniové triesky. (Obr. 5A a 5B)
2. Potom by sa mal drvený materiál ešte raz úplne rozsekať.

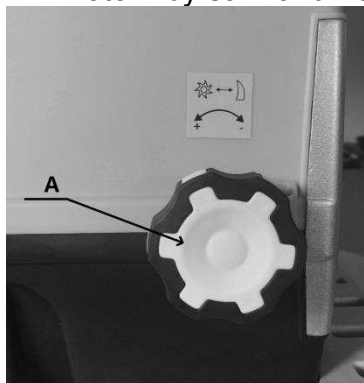

Obr. 5A

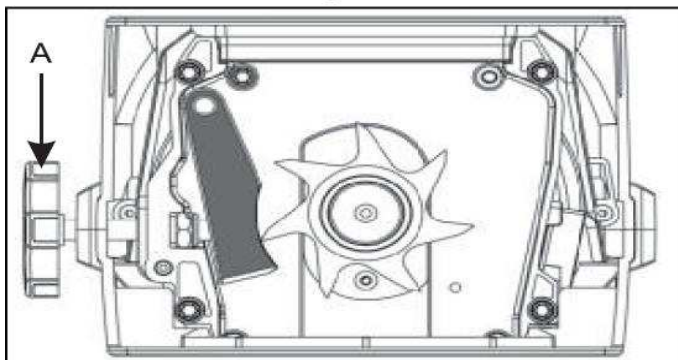

Obr. 5B



POZOR

Odstráňte nečistoty a zvyšky materiálu po každom použití.

Nečistite stroj tečúcou vodou alebo vysokým tlakom.

Nepoužívajte žiadne agresívne čistiace prostriedky alebo rozpúšťadlá.

Používajte na čistenie mäkkú kefu alebo handru.

DEMONTÁŽ OPORNEJ DOSKY

1. Otvorte zadný kryt povolením 4 skrutiek (A). (Obr. 6A)
2. Vyberte opornú dosku (B) a vymeňte ju za novú. (Obr. 6B)
3. Namontujte zadný kryt späť a utiahnite skrutky kľúčom.



Obr. 6A

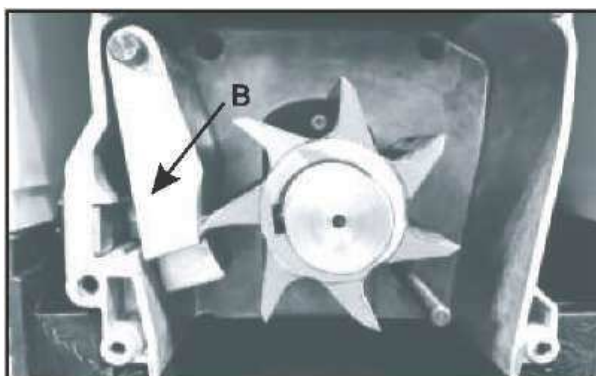

Obr. 6B

DIAGNOSTIKA A RIEŠENIE PROBLÉMOV

PROBLÉM	PRÍČINA	NÁPRAVA
Motor nebeží	Bezpečnostný spínač	Skontrolujte, či spínač ešte správne funguje.
	Porucha napájania	Skontrolujte napájací kábel, zástrčku a domácu poistku.
Materiál určený na drvenie sa nevŕahuje	Nahromadený materiál v nakladacej násypke	Vypnite drvič. Vyťahnite materiál z nakladacej násypky. Zapnite opäť drvič a opäť ho naplňte hrubými vetvami tak, aby sa nože ihneď zase nezasekli do predseknutých drážok.
	Drvený materiál je príliš mäkký	Vložte drevo alebo drvte vyschnuté vetvy.
		Stlačte resetovacie tlačidlo a potom spínač zapnutia/vypnutia. Ak sa stále nespustí, urobte kroky uvedené na strane 6 v kapitole „Ochrana proti preťaženiu“.

ŽIVOTNÉ PROSTREDIE



Ak je vaše zariadenie potrebné po dlhom čase používania vymeniť, nelikvidujte ho do domového odpadu, ale spôsobom bezpečným pre životné prostredie.

Odpad vytváraný položkami elektrických strojov sa nesmie likvidovať ako normálny domový odpad.

Kde existuje možnosť recyklácie, zaistite, prosím, ich recykláciu. Informujte sa, prosím, o možnosti recyklácie tohto výrobku na miestnom úrade alebo u autorizovaného predajcu.



Nechajte váš záhradný drvič skontrolovať a udržiavať kvalifikovanými servisnými pracovníkmi. Nepokúšajte sa opravovať stroj sami, ak na to nie ste kvalifikovaní.



VAROVANIE: Pri čistení drviča nikdy nepoužívajte vysokotlakový čistič alebo tečúcu vodu! Odstráňte nečistoty a zvyšky rastlín, ktoré sa môžu zachytiť v špirálovom sekacom zariadení.

Handrou osušte vonkajšiu časť drviča, ktorá bola zvlhčená slabým detergentom a vodou.

ÜBERSETZUNG DER ORIGINALBETRIEBSANLEITUNG

RES3044B Elektrischer Gartenhäcksler

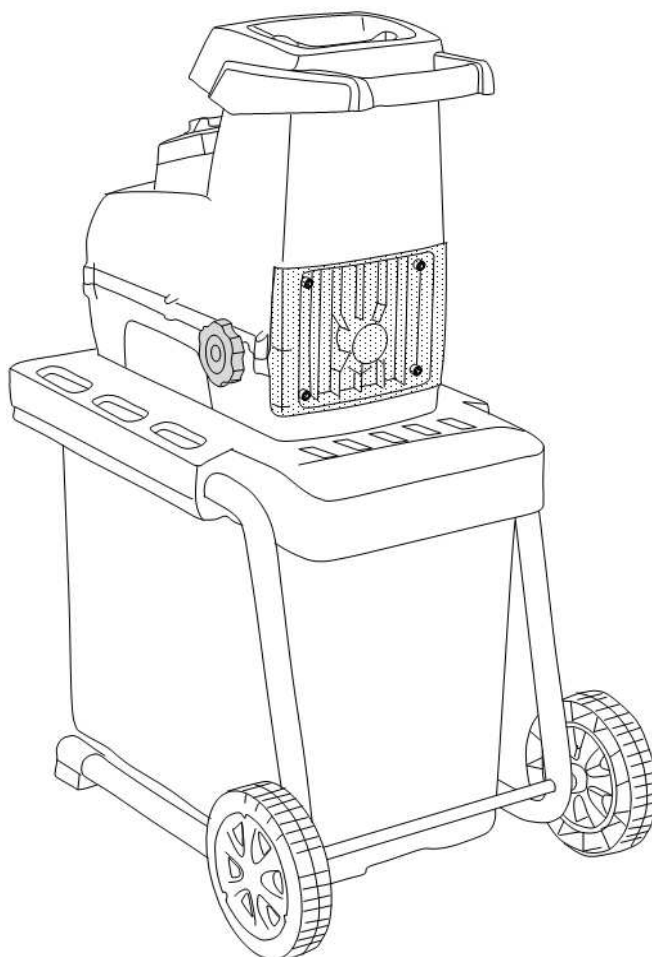

WICHTIG: Bevor das Produkt verwenden, sollten Sie die gesamte Betriebsanleitung gründlich durchlesen.



Bedeutung der Symbole auf dem Produkt

	Lesen Sie das Benutzerhandbuch, bevor Sie das Gerät verwenden.		Warnung! Gefahr
	Wenn die Maschine in Betrieb ist, muss zum Schutz vor umherfliegenden Gegenständen immer eine Schutzbrille getragen werden. Ebenso muss Gehörschutz getragen werden, z.B. ein Lärmschutzhelm. Wenn der Bediener in einem Bereich arbeitet, wo das Risiko von herabfallenden Gegenständen besteht, muss auch ein Schutzhelm getragen werden.		Warnung! Umherfliegende Objekte
			Schalten Sie den Häcksler immer aus, ziehen Sie den Netzstecker und warten Sie, bis die Schneidscheibe stoppt.
	Tragen Sie Schutzhandschuhe		Halten Sie bei laufender Maschine Hände und Füße von Öffnungen fern
	Halten Sie andere Personen fern		Gefahr durch rotierende Messer
	Gerät keinem Regen aussetzen		Stellen Sie sich nicht auf den Sammelbehälter.
	Warten Sie, bis alle Elemente des Gartengeräts vollständig aufgehört haben sich zu bewegen, bevor Sie sie berühren.		Der empfohlene garantierte Schalleistungspegel beträgt LwA=94 dB(A)

ALLGEMEINE SICHERHEITSWARNUNGEN FÜR STROMQUELLEN

WARNUNG! Lesen Sie alle Sicherheitswarnhinweise und alle Anweisungen. Die Nichteinhaltung der Warnungen und Anweisungen kann einen elektrischen Schlag, Brand und/oder schwere Verletzungen verursachen.

BEWAHREN SIE ALLE SICHERHEITSWARNUNGEN UND ANWEISUNGEN GUT AUF.

Sichere Betriebspraktiken



Allgemeine Warnung!

Dieses Gerät darf nicht von Personen (einschließlich Kindern) mit eingeschränkten physischen, sensorischen oder mentalen Fähigkeiten oder ohne ausreichende Erfahrung oder Kenntnisse verwendet werden, außer wenn diese Personen von einer Person, die für ihre Sicherheit verantwortlich ist, bei der Verwendung des Geräts beaufsichtigt oder mit ihm vertraut gemacht werden.

Kinder müssen beaufsichtigt werden, um sicherzustellen, dass sie nicht mit dem Gerät spielen.

Schulung

Machen Sie sich mit der Bedienungsanleitung vertraut, bevor Sie das Gerät in Betrieb nehmen.

Vorbereitung

- 1) Das Gerät darf nicht von Kindern genutzt werden;
- 2) Betreiben Sie das Gerät nicht, wenn sich Personen in der Nähe aufhalten;
- 3) Tragen Sie immer Gehörschutz und eine Schutzbrille, wenn die Maschine in Betrieb ist;
- 4) Vermeiden Sie das Tragen von Kleidung, die locker hängt oder herabhängende Bänder besitzt;

- 5) Betreiben Sie die Maschine nur an Stellen, wo ausreichend Platz vorhanden ist (d.h. nicht nah an einer Wand oder einem anderen festen Objekt), und stellen Sie sie auf eine feste, ebene Fläche;
- 6) Die Maschine darf nicht auf einer gepflasterten oder Kiesoberfläche stehen, wo ausgeworfenes Material zu Verletzungen führen könnte;
- 7) Überprüfen Sie vor dem Start der Maschine, ob alle Schrauben, Muttern, Bolzen und anderen Befestigungselemente ordnungsgemäß festgezogen sind, und ob alle Schutz- und Abschirmvorrichtungen angebracht sind. Ersetzen Sie beschädigte oder unlesbare Etiketten;

Pflege und Lagerung

- 8) Wenn das Gerät für Wartung, Inspektion oder Lagerung gestoppt wird oder wenn ein Zubehörteil ausgetauscht werden soll, schalten Sie die Stromzufuhr ab, trennen Sie das Gerät von der Stromversorgung und stellen Sie sicher, dass alle beweglichen Teile zum Stillstand gekommen sind; wenn irgendwo ein Schlüssel angebracht ist, ziehen Sie diesen ab. Lassen Sie die Maschine abkühlen, bevor Sie Inspektionen, Einstellungen usw. vornehmen.
- 9) Lassen Sie das Gerät vor der Lagerung abkühlen;



Sicherheit am Arbeitsplatz

- Stellen Sie sicher, dass Ihr Arbeitsbereich sauber und gut beleuchtet ist. Unordentliche oder unbeleuchtete Arbeitsplätze können zu Unfällen führen.
- Das Elektrogerät darf nicht in einer Umgebung verwendet werden, in der Explosionsgefahr besteht oder wo entzündbare Flüssigkeiten, Gase oder Stäube vorhanden sein können. Elektrowerkzeuge verursachen Funken, die Staub oder Dämpfe entzünden können.
- Halten Sie Kinder und andere Personen von dem Elektrogerät fern, während es in Betrieb ist. Wenn Sie abgelenkt werden, können Sie die Kontrolle über das Gerät verlieren.



Sicherheitstipps für elektronische Geräte

- Der Stecker des Elektrogeräts muss in die Steckdose passen. Der Stecker darf keinesfalls modifiziert werden. Verwenden Sie keinerlei Adapterstecker an geerdeten Elektrowerkzeugen. Unveränderte Stecker und passende Steckdosen verringern das Risiko eines elektrischen Schlags.
- Vermeiden Sie Körperkontakt mit geerdeten Oberflächen von z.B. Rohren, Heizungen, Herden und Kühlschränken. Es besteht eine erhöhte Gefahr für einen elektrischen Schlag, wenn Ihr Körper geerdet ist.
- Schützen Sie Elektrogeräte vor Regen oder Feuchtigkeit. Wenn Wasser in das Elektrogerät eindringt, erhöht sich die Gefahr eines elektrischen Schlages.
- Zweckentfremden Sie das Kabel nicht, um das Elektrowerkzeug zu tragen, aufzuhängen oder um den Stecker aus der Steckdose zu ziehen. Halten Sie das Kabel von Hitzequellen, Öl und scharfen Kanten sowie von beweglichen Geräteteilen fern. Beschädigte oder verhedderte Kabel erhöhen die Gefahr eines elektrischen Schlages.
- Wenn das Netzkabel beschädigt ist, muss es zur Vermeidung von Gefahren durch den Hersteller oder seinen Kundendienst oder eine ähnlich qualifizierte Person ausgetauscht werden.
- Wenn Sie ein Elektrogerät im Freien benutzen, verwenden Sie nur Verlängerungskabel, die für den Außenbereich konzipiert sind. Die Verwendung eines Verlängerungskabel, das zur Verwendung im Freien bestimmt ist, verringert das Risiko eines elektrischen Schlages.
- Wenn es nicht vermeidbar ist, das Elektrogerät in einer feuchten Umgebung zu betreiben, verwenden Sie einen Fehlerstromschutzschalter mit einem Auslösestrom von maximal 30 mA. Die Verwendung eines Fehlerstromschutzschalters vermindert das Risiko eines elektrischen Schlages.
- Verlegen Sie das Anschlusskabel so, dass es nicht durch Äste oder Ähnliches in die Maschine gezogen werden kann.



Sicherheit von Personen

- Achten Sie immer darauf, was Sie gerade tun, und gehen Sie bei der Arbeit mit Elektrogeräten mit Vernunft vor. Benutzen Sie keine Elektrogeräte, wenn Sie müde sind oder unter dem Einfluss von Drogen, Alkohol oder Medikamenten stehen. Ein

einziges Moment der Unachtsamkeit beim Umgang mit Elektrogeräten kann zu ernsthaften Verletzungen führen.

- Tragen Sie persönliche Schutzausrüstung und immer eine Schutzbrille. Das Tragen persönlicher Schutzausrüstung, z.B. je nach Art und Einsatz des Elektrogeräts Atemschutzmasken, rutschfeste Sicherheitsschuhe, Schutzhelm oder Gehörschutz, reduzieren die Verletzungsgefahr.
- Vermeiden Sie versehentliches Starten des Werkzeugs. Vergewissern Sie sich, dass das Elektrogerät ausgeschaltet ist, bevor Sie das Gerät an die Stromversorgung und/oder an den Akku anschließen oder wenn Sie es transportieren. Wenn Sie beim Transportieren des Geräts den Finger auf dem Schalter haben oder wenn es bereits eingeschaltet ist, wenn Sie es an die Stromversorgung anschließen, kann dies zu Unfällen führen.
- Entfernen Sie Einstellwerkzeuge oder Schraubenschlüssel, bevor Sie das Gerät einschalten. Werkzeuge oder Schlüssel, die an rotierenden Teilen des Geräts angebracht sind, können zu Verletzungen führen.
- Vermeiden Sie abnormale Körperhaltungen. Stellen Sie sicher, dass Sie einen sicheren Stand haben und halten Sie jederzeit das Gleichgewicht. So können Sie das Elektrogerät in unerwarteten Situationen besser kontrollieren.
- Tragen Sie geeignete Kleidung. Tragen Sie keine weite Kleidung und keinen Schmuck. Halten Sie Ihre Haare, Kleidung und Handschuhe von beweglichen Teilen fern. Lose sitzende Kleidung, Schmuck oder lange Haare können sich in den beweglichen Teilen verfangen.
- Wenn Vorrichtungen zum Absaugen und Sammeln von Staub angebracht werden können, stellen Sie sicher, dass diese angeschlossen sind und richtig verwendet werden. Die Verwendung einer Staubabsaugung kann die Risiken reduzieren, die durch aufgeworfenen Staub entstehen.

Sorgfältiger Umgang mit Elektrogeräten

- Überlasten Sie das Gerät nicht. Verwenden Sie für jede Art von Arbeit das geeignete Elektrogerät.
- Mit dem richtigen Elektrogerät können Sie besser und sicherer im angegebenen Leistungsbereich arbeiten.
- Verwenden Sie kein Elektrowerkzeug mit defektem Schalter. Ein Elektrowerkzeug, das sich nicht mehr ein- oder ausschalten lässt, ist gefährlich und muss repariert werden.
- Ziehen Sie den Stecker aus der Steckdose und/oder entfernen Sie den Akku, bevor Sie irgendwelche Einstellungen am Gerät vornehmen, Zubehörteile wechseln oder das Gerät einige Zeit nicht benutzen. Diese Sicherheitsmaßnahmen tragen dazu bei, unbeabsichtigtes Anlaufen des Elektrogeräts zu verhindern.
- Bewahren Sie Elektrogeräte, die nicht im Einsatz sind, außerhalb der Reichweite von Kindern auf. Lassen Sie das Gerät nicht von Personen bedienen, die nicht damit vertraut sind oder diese Anweisungen nicht gelesen haben. Elektrogeräte sind gefährlich, wenn sie von unerfahrenen Personen benutzt werden.
- Passen Sie gut auf Ihre Elektrogeräte auf. Überprüfen Sie, ob die beweglichen Teile problemlos funktionieren und nicht klemmen, und ob Teile gebrochen oder so beschädigt sind, dass die Funktionalität des Geräts beeinträchtigt ist. Lassen Sie beschädigte Teile vor dem Einsatz des Geräts reparieren. Viele Unfälle entstehen wegen mangelnder Wartung der Elektrogeräte.
- Stellen Sie sicher, dass Ihre Schneidwerkzeuge scharf und sauber sind. Richtig gewartete Schneidwerkzeuge mit scharfen Klingen blockieren seltener und sind leichter unter Kontrolle zu halten.
- Verwenden Sie das Elektrogerät, Zubehör, Anpassungswerkzeuge usw. nur in Übereinstimmung mit diesen Anweisungen. Beachten Sie immer die Arbeitsbedingungen und die durchzuführenden Aufgaben. Die Verwendung von Elektrogeräten für andere als die vorgesehenen Zwecke kann zu gefährlichen Situationen führen.

Service

- Lassen Sie Ihre Elektrogeräte nur von qualifiziertem Fachpersonal und mit Original-Ersatzteilen reparieren. Damit wird sichergestellt, dass die Sicherheit des Geräts erhalten bleibt.
- Stellen Sie vor der Durchführung von Wartungsarbeiten sicher, dass das Gerät nicht an die Stromzufuhr angeschlossen ist, und warten Sie, bis die Messerwelle zum Stillstand gekommen ist. Lassen Sie das Gerät abkühlen, bevor Sie mit der Wartung beginnen.
- Es dürfen nur die hier beschriebenen Aufgaben zur Wartung und Störungsbeseitigung durchgeführt werden. Alle anderen Aufgaben müssen von einem Fachmann durchgeführt werden.
- Überprüfen Sie alle Schrauben regelmäßig, um sicherzustellen, dass sie fest sitzen.
- Umbauten, eigene Veränderungen und die Verwendung von nicht genehmigten Teilen sind nicht zulässig.
- Verwenden Sie nur Original-Ersatzteile. Nur diese Ersatzteile sind für das Gerät konzipiert und geeignet. Andere Ersatzteile führen nicht nur zu einem Verlust der Garantie, sie können auch Sie selbst und ihre Umgebung gefährden. Bewahren Sie das Gerät immer an einem trockenen Ort auf.
- Wenn die Maschine für Wartungszwecke, zur Aufbewahrung oder zum Austausch von Zubehör ausgeschaltet wird, stellen Sie auch sicher, dass der Netzstecker aus der Steckdose gezogen wurde. Stellen Sie sicher, dass alle beweglichen Teile zum Stillstand gekommen sind, und entfernen Sie eventuell vorhandene Schlüssel. Lassen Sie das Gerät vor der Durchführung von Wartungs-, Anpassungsarbeiten usw. abkühlen.
- Lassen Sie das Gerät vor der Lagerung abkühlen.
- Transportieren Sie das Gerät nie bei laufendem Motor. Schützen Sie das Gerät davor, während des Transports beschädigt zu werden.

VORBEREITUNG

1. Schauen Sie vor dem Start der Maschine in die Zufuhrkammer, um sicherzustellen, dass sie leer ist.
2. Sorgen Sie für einen sicheren Stand und halten Sie jederzeit das Gleichgewicht. Überschätzen Sie sich nicht. Stellen Sie sich niemals auf ein höheres Niveau als die Basis der Maschine, wenn Sie Material hineingeben.
3. Stellen Sie sich nicht in den Auswurfbereich, wenn die Maschine in Betrieb ist.
4. Seien Sie bei der Zufuhr von Material in die Maschine extrem vorsichtig, dass keine Metallstücke, Steine, Flaschen, Dosen oder andere Fremdkörper darin enthalten sind.
5. Wenn der Schneidmechanismus auf Fremdkörper trifft oder wenn bei der Maschine ungewöhnliche Geräusche oder Vibrationen auftreten sollten, schalten Sie die Maschine und die Stromzufuhr ab, ziehen Sie den Stecker (Trennen von der Stromversorgung) und führen Sie folgende Schritte durch:
 - a) Überprüfen Sie auf Beschädigungen.
 - b) Überprüfen Sie auf lose Teile und ziehen Sie sie ggf. fest.
 - c) Lassen Sie beschädigte Teile ersetzen oder durch Teile mit gleichwertigen Spezifikationen reparieren.
6. Verarbeitetes Material darf sich nicht im Auswurfbereich ansammeln; anderenfalls wird das ordnungsgemäße Auswerfen verhindert und das Material könnte durch die Zufuhröffnung zurückgeworfen werden.
7. Lassen Sie alle Schutzvorrichtungen und Ablenkelemente angebracht und in gutem Zustand.
8. Transportieren Sie das Gerät nicht, während die Stromzufuhr aktiv ist.
9. Schalten Sie die Stromzufuhr ab und ziehen Sie den Netzstecker (Trennen von der Stromversorgung), wenn Sie den Arbeitsbereich verlassen.
10. Kippen Sie das Gerät nicht, während die Stromzufuhr aktiv ist.
11. Der Motor muss frei von Schmutz und anderen Ablagerungen gehalten werden.

TECHNISCHE DATEN

Modell:	RES3044B
Nennspannung:	230V-240V / 50Hz
Eingangsleistung:	3000 W (P40)
Leerlaufdrehzahl.....	60min ⁻¹
Max. Schnittdurchm.:	1,73" (44mm)
Schutzklasse:	II
Int. Schutzart:	IPX4
Sammelbehälter:	60L
Gewicht.....	19,4 kg
Schalldruckpegel LpA	70,3 dB (A)
Schalleistungspegel LWA.....	90.1 dB (A), K= 2,36 dB (A)



ACHTUNG: Der Schalleistungspegel kann 85 dB(A) überschreiten. In diesem Fall muss Gehörschutz getragen werden.

ALLGEMEINE INFORMATIONEN

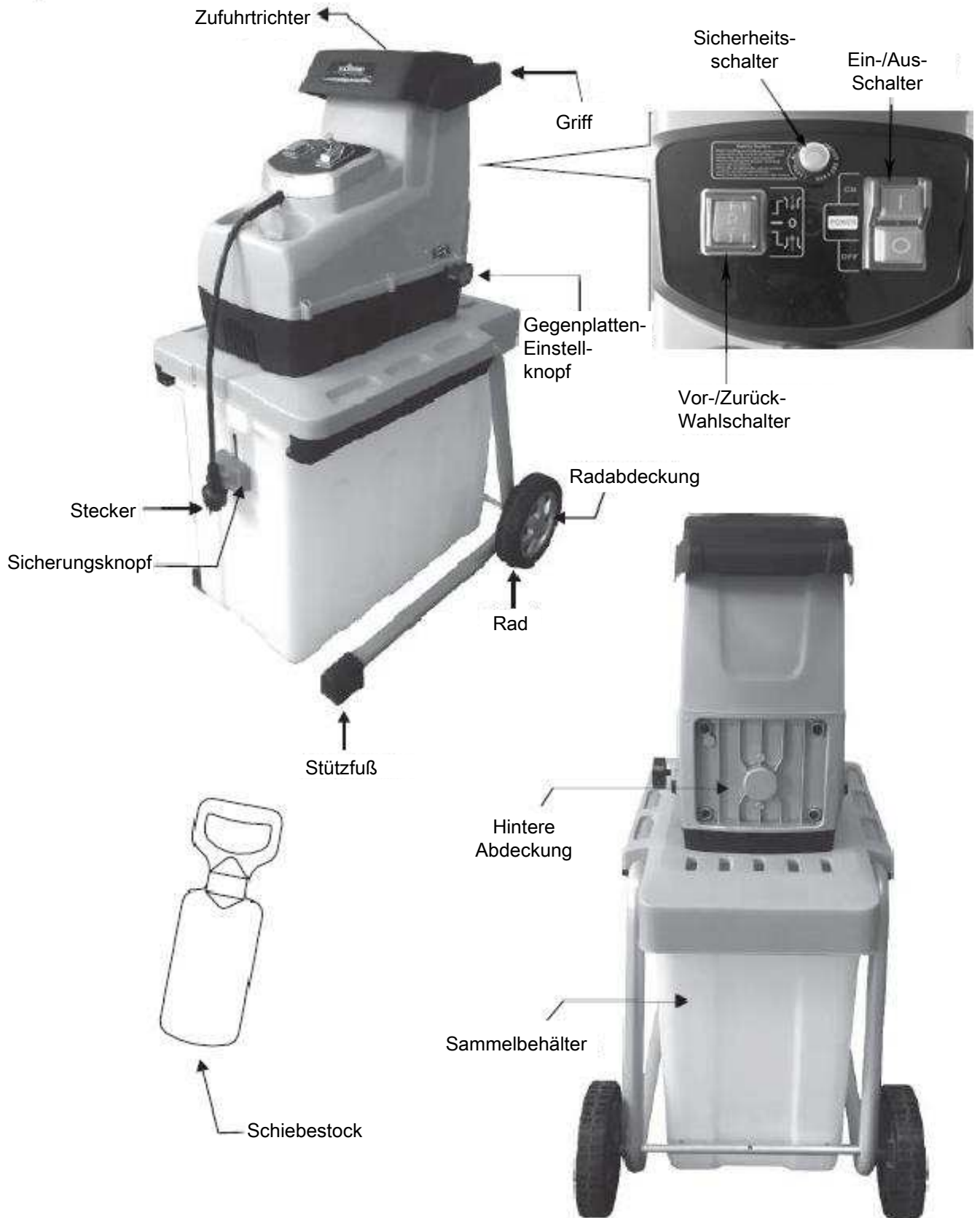

MONTAGEANLEITUNG

MONTAGE DES HÄCKSLERS

1. Stellen Sie den Häcksler auf den Kopf und klappen Sie die Beine nach oben. (Abb. 1A)
2. Stecken Sie die mitgelieferte Radachse (A) durch die entsprechenden Öffnungen. (Abb. 1A)
3. Stecken Sie die mitgelieferte Unterlegscheibe (B) und die Hülse (C) auf die Radachse. (Abb. 1B)
4. Stecken Sie die Räder (D) auf und ziehen Sie die Mutter (E) handfest an. (Abb. 1C)
5. Ziehen Sie mit dem mitgelieferten Sechskantschlüssel (F) die Radachse fest und halten Sie gleichzeitig die Mutter mit dem Schlüssel (G) fest. (Abb. 1D)
6. Stecken Sie zum Abschluss die Radabdeckung (H) auf die Mitte des Rades. (Abb. 1E)



Abb. 1A



Abb. 1B



Abb. 1C

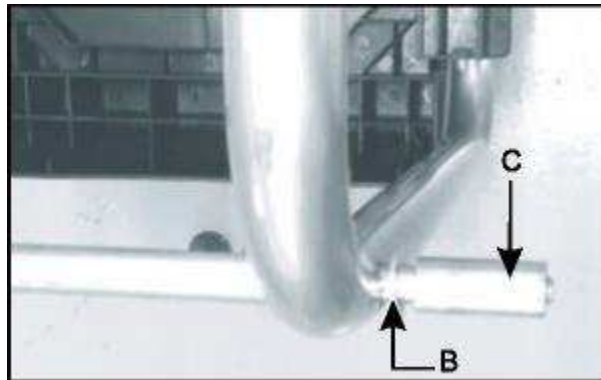

Abb. 1D

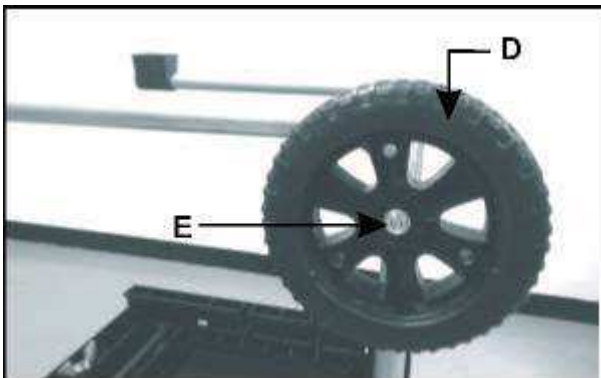

Abb. 1E

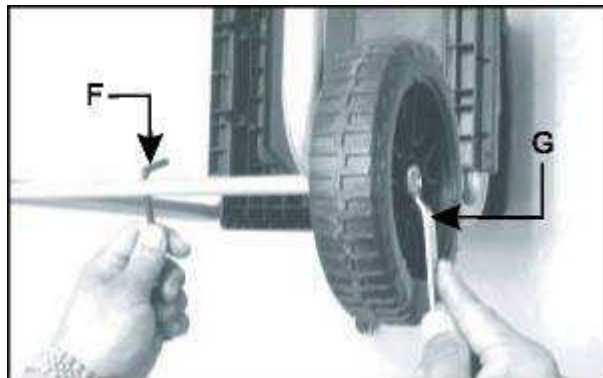

Abb. 2



ACHTUNG: Vorsicht, wenn Sie das Gerät auf die Räder kippen, da das Gerät beim Kippen und während des Transports eine ungleichmäßige Gewichtsverteilung hat.

ANBRINGEN DES SAMMELBEHÄLTERS

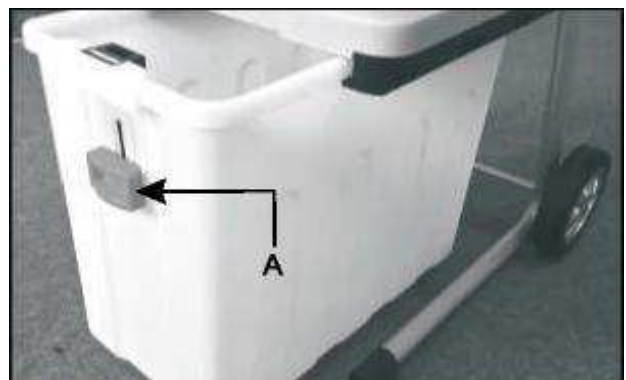
1. Drücken Sie den Sicherungsknopf (A) und schieben Sie den Sammelbehälter in das Untergestell. (Abb.2)
2. Drücken Sie den Sicherungsknopf nach oben.

BETRIEB

START UND/ODER STOPPEN

1. Stellen Sie den Vor-/Zurück-Wahlschalter (A) in die Position "+" .
2. Stellen Sie den Ein-/Aus-Schalter (B) in die Position ON (I), um den Motor zu starten.
3. Stellen Sie den Ein-/Aus-Schalter (B) in die Position OFF (O), um den Motor zu stoppen.



Abb.3



VORSICHT

Schäden an der Maschine durch unsachgemäße Bedienung. Falsche Handhabung kann zu Maschinenschäden führen.

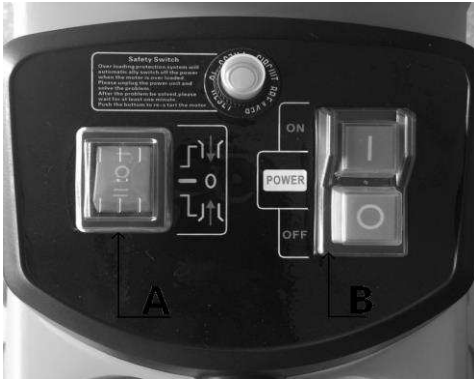
Führen Sie erst Häckselmaterial zu, wenn die Maschine eingeschaltet wurde. Führen Sie kein Häckselmaterial mehr zu, wenn die Maschine ausgeschaltet wurde.



HINWEIS:

Die Maschine ist mit einem Sicherheitsschalter ausgestattet, damit sie nach einem Stromausfall nicht ungewollt eingeschaltet werden kann.

ÜBERLASTSCHUTZ

Diese Maschine ist mit einer Überlastsicherung ausgestattet. Um den Motor vor Beschädigungen zu schützen, schaltet der Sicherheitsschalter die Stromversorgung automatisch ab. Wenn der Motor überlastet ist:

Warten Sie vor dem Neustart mindestens 1 Minute, indem Sie zuerst die Reset-Taste und dann den Ein-/Aus-Schalter betätigen. Wenn der Motor nicht neu startet, gehen Sie folgendermaßen vor:

1. Drücken Sie den Sicherheitsschalter (A).
2. Stellen Sie den Vor-/Zurück-Wahlschalter (A) in die Position REVERSE "-" .
3. Halten Sie den Ein-/Aus-Schalter in der Position ON (I) gedrückt, um alle Gegenstände zu entfernen, welche die Schneidklingen behindern könnten. (Abb.4)



Abb.4



ACHTUNG:

Bei den obigen Schritten Schutzhandschuhe tragen.

GEBRAUCHSANLEITUNG

1. Stecken Sie das Häckselmaterial in die Öffnung auf der rechten Seite. Es wird das automatisch von der Schneidvorrichtung, die sich gegen den Uhrzeigersinn dreht, in das Gerät gezogen.
2. Stopfen Sie die Öffnung nicht ganz voll, damit die Maschine nicht steckenbleibt.
3. Führen Sie abwechselnd Zweige und Kleinmaterial zu, das etwas nass und zersetzt ist. Das trägt ebenfalls dazu bei, ein Steckenbleiben der Schneidvorrichtung zu vermeiden.
4. Weiche Küchenabfälle müssen kompostiert werden, sie dürfen keinesfalls in den Häcksler gesteckt werden!
5. Zweige mit Blättern müssen den Häcksler immer vollständig passiert haben, bevor neues Material in die Maschine zugeführt wird. Stellen Sie sicher, dass das zerkleinerte Material ungehindert in den Sammelkasten fallen kann, ohne den Ausgang zu blockieren.
6. Die Lüftungsöffnung darf nicht durch gehäckseltes Material verstopft werden.
7. Das kontinuierliche Zerkleinern von dickem Holz oder Ästen kann dazu führen, dass das Gerät steckenbleibt.
8. Weiches Material wie Blätter oder Zweige können schnell den Einlass blockieren; verwenden Sie dann einen Schiebstock, um es durchzuschieben.
9. Prüfen Sie stets, ob im Häckselmaterial Nägel oder Steine vorhanden sind, bevor es in die Maschine gelangt, da sie den Häcksler schwer beschädigen können.

REINIGUNG UND WARTUNG



Stellen Sie vor Beginn von Reinigungs- und Wartungsarbeiten sicher, dass der Häcksler ausgeschaltet ist und vom Stromnetz getrennt wurde. Tragen Sie bei der Reinigung der Messerklingen immer feste Lederhandschuhe.

Um die beste Leistung des Häckslers zu gewährleisten, muss er sauber gehalten werden.

1. Reinigen Sie den Häcksler daher immer sofort nach Gebrauch.
2. Es darf keine Material auf der Häcksleroberfläche trocknen und hart werden. Anderenfalls gibt es eine unmittelbare Beeinträchtigung der Häckslerleistung.
3. Stellen Sie sicher, dass der Einlass- und der Auswurfschacht sauber und frei von Abfallmaterial bleiben.
4. Stellen Sie sicher, dass alle Muttern, Bolzen und Schrauben fest angezogen sind.
5. Lassen Sie beschädigte oder verschlissene Teile immer von Fachpersonal reparieren oder austauschen.
6. Verwenden Sie keine Reinigungsmittel oder Lösungsmittel, da diese irreparable Schäden am Gerät verursachen. Chemikalien können die Kunststoffteile zerstören.

EINSTELLEN DER GEGENPLATTE

Um ein optimales Zerkleinerungsergebnis zu erhalten und eine Beschädigung der Klinge zu verhindern, muss die Gegenplatte in regelmäßigen Abständen justiert werden. Die Gegenplatte muss auch eingestellt werden, wenn eine sogenannte Verkettung auftritt.

1. Drehen Sie den Gegenplatten-Einstellknopf (A) im Uhrzeigersinn, bis ein leichtes Reibgeräusch zu hören ist und kurzzeitig feine Aluminiumspäne aus dem Auswurfschacht fallen. (Abb. 5A und 5B)
2. Danach sollte das Häckselmaterial wieder vollständig zerkleinert werden.



Abb. 5A



Abb. 5B

VORSICHT

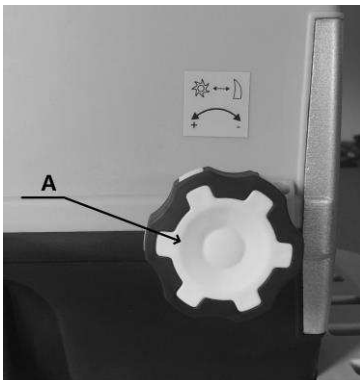

Entfernen Sie nach jedem Gebrauch Schmutz und Materialreste.
Reinigen Sie die Maschine nicht mit fließendem Wasser oder Hochdruck.
Verwenden Sie keine Reinigungsmittel oder Lösungsmittel.
Verwenden Sie eine weiche Bürste oder eine weiches Tuch.

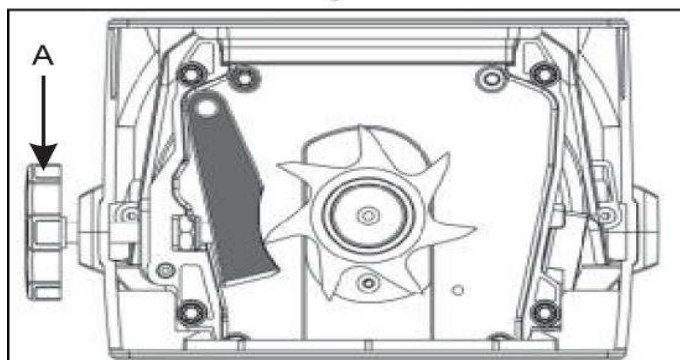
AUSTAUSCHEN DER GEGENPLATTE

1. Öffnen Sie die hintere Abdeckung durch Lösen der 4 Schrauben (A). (Abb. 6A)
2. Nehmen Sie die Gegenplatte (B) heraus und setzen Sie eine neue ein. (Abb. 6B)
3. Bringen Sie die hintere Abdeckung wieder an und ziehen Sie die Schrauben mit dem Schraubenschlüssel fest.



Abb. 6A



Abb. 6B

FEHLERBEHEBUNG

PROBLEM	URSACHE	MASSNAHME
Der Motor läuft nicht	Sicherheitsschalter	Prüfen Sie, ob der Schalter noch richtig funktioniert.
	Stromausfall	Überprüfen Sie Netzkabel, Netzstecker und Haussicherung.
Das Häckselmaterial wird nicht eingezogen	Das Material steckt im Einzugstrichter fest	Schalten Sie den Häckseler Aus. Ziehen Sie das Material aus dem Einzugstrichter. Schalten Sie den Häckseler wieder EIN und führen Sie dicke Äste wieder so zu, dass die Klinge nicht sofort in die vorgeschneittenen Kerben greift.
	Häckselmaterial ist zu weich	Führen Sie Holz oder trockene Zweige ein.

UMWELT

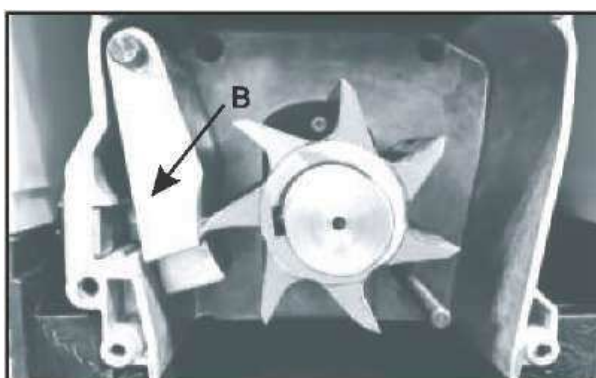

Sollte Ihr Gerät nach längerem Gebrauch ersetzt werden müssen, entsorgen Sie es nicht mit dem Hausmüll sondern auf umweltgerechte Weise.
Elektrische Altgeräte dürfen nicht wie Hausmüll entsorgt werden.
Bitte recyceln Sie sie, wenn entsprechende Einrichtungen vorhanden sind. Wenden Sie sich dazu an Ihre lokalen Behörden oder den Händler.



Lasen Sie Ihren Häckseler von qualifiziertem Fachpersonal inspizieren und warten.
Versuchen Sie nicht, die Maschine selbst zu reparieren, wenn Sie nicht entsprechend qualifiziert sind.



WARNUNG: Verwenden Sie zur Reinigung des Häckselers niemals einen Hochdruckreiniger oder fließendes Wasser! Bürsten Sie Schmutz und Pflanzenreste ab, die sich eventuell im Spiralschneider verfangen haben.
Wischen Sie die Außenseite des Häckselers mit einem Tuch ab, das mit einem milden Reinigungsmittel und Wasser angefeuchtet wurde.

TŁUMACZENIE ORYGINAŁU INSTRUKCJI OBSŁUGI

RES3044B



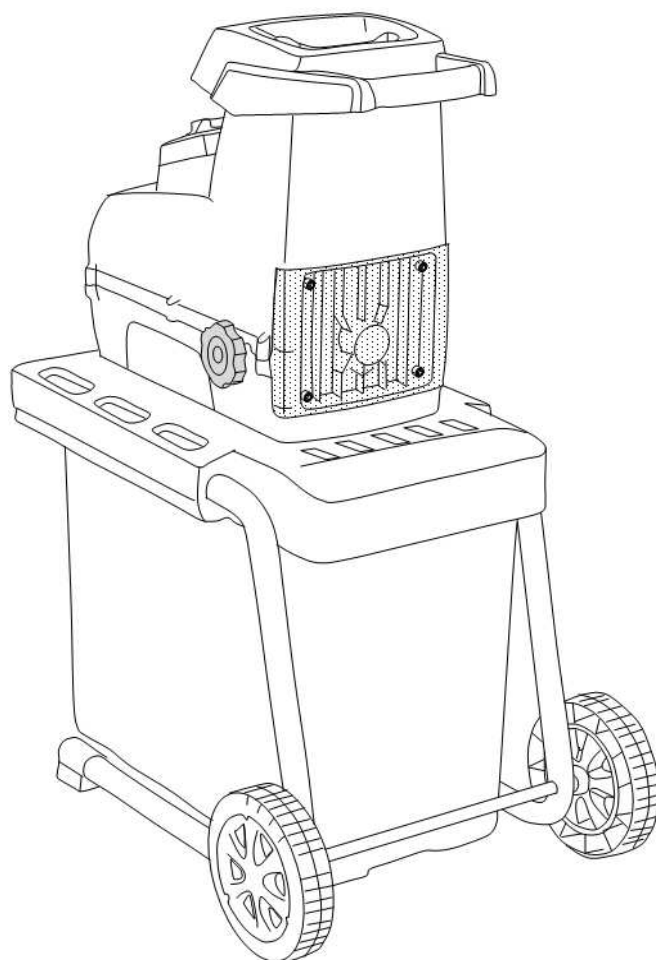









Elektryczny rozdrabniacz odpadów ogrodowych



WAŻNE: Przed rozpoczęciem korzystania z tego produktu uważnie przeczytać całą instrukcję obsługi.



Znaczenie symboli umieszczonych na produkcie

	<i>Przeczytać instrukcję przed użyciem maszyny.</i>		Ostrzeżenie! Niebezpieczeństwo
	<i>Podczas korzystania z maszyny zawsze nosić okulary ochronne w celu ochrony przed wyrzucenymi w powietrze przedmiotami. Korzystać również z ochronników słuchu, takich jak kask dźwiękoszczelny, w celu ochrony słuchu operatora. Jeśli operator pracuje w miejscu, gdzie występuje ryzyko spadania przedmiotów, musi również nosić kask ochronny.</i>		Ostrzeżenie! Przedmioty wyrzucone w powietrze
			Zawsze wyłączać rozdrabniacz, odłączać wtyczkę od zasilania i poczekać na całkowite zatrzymanie tarczy tnącej.
	<i>Nosić rękawice ochronne, by chronić ręce</i>		Trzymać ręce i stopy z dala od otworów maszyny podczas jej pracy
	<i>Trzymać osoby postronne z dala maszyny</i>		Niebezpieczeństwo-obracające się ostrza
	<i>Nie narażać na deszcz</i>		Nie stawać na zbiorniku resztek.
	<i>Poczekaj na całkowite zatrzymanie wszystkich elementów narzędzia przed ich dotknięciem.</i>		Gwarantowany poziom mocy akustycznej wynosi LwA=94 dB(A)

OGÓLNE OSTRZEŻENIA DOTYCZĄCE ŹRÓDŁA ZASILANIA

OSTRZEŻENIE! Przeczytać wszystkie ostrzeżenia i instrukcje dotyczące bezpieczeństwa. Nieprzestrzeganie treści ostrzeżeń i instrukcji może prowadzić do porażenia prądem, pożaru i/lub poważnych obrażeń ciała.

ZACHOWAĆ WSZYSTKIE OSTRZEŻENIA I INSTRUKCJE NA PRZYSZŁOŚĆ

Zasady bezpiecznej obsługi



Ogólne ostrzeżenie!

To urządzenie nie jest przeznaczone do użytku przez osoby (w tym dzieci) o ograniczonych zdolnościach fizycznych, sensorycznych lub umysłowych albo nie posiadające doświadczenia i wiedzy, jeśli nie są pod nadzorem lub nie zostały przeszkolone w użytkowaniu urządzenia przez osobę odpowiedzialną za ich bezpieczeństwo.

Dzieci muszą znajdować się pod nadzorem, aby dopilnować, by nie bawiły się urządzeniem.

Szkolenie

Zapoznać się z instrukcją obsługi przed podjęciem próby obsługi tego urządzenia.

Przygotowanie

- 1) Nie zezwalać dzieciom na obsługiwanie urządzenia;
- 2) Nie obsługiwać urządzenia w pobliżu osób postronnych;
- 3) Nosić ochronniki słuchu i okulary ochronne cały czas podczas obsługi maszyny;
- 4) Unikać noszenia luźnych ubrań, odzieży z luźnymi lub wiszącymi sznurkami i krawatów itp.;
- 5) Obsługiwać maszynę jedynie na wolnej przestrzeni (np. nie blisko ściany lub innego nieruchomego obiektu) i na stabilnej oraz poziomej powierzchni;

- 6) Nie obsługiwać maszyny na powierzchni utwardzonej lub pokrytej żwirem, gdzie wyrzucony materiał mógłby spowodować obrażenia ciała;
- 7) Przed uruchomieniem maszyny sprawdzić, czy wszystkie śruby, nakrętki, wkręty i inne elementy łączące są dobrze przymocowane, a wszystkie osłony i pokrywy są na miejscu. Wymienić uszkodzone lub nieczytelne oznaczenia;

Konserwacja i przechowywanie

- 8) W przypadku zatrzymywania maszyny w celu przeprowadzenia naprawy, kontroli, magazynowania lub wymiany osprzętu, wyłączyć źródło zasilania, odłączyć urządzenie od zasilania, sprawdzić, czy wszystkie ruchome części całkowicie się zatrzymały, a w przypadku, gdy maszyna jest wyposażona w kluczyk, wyjąć kluczyk. Poczekać, aż maszyna ostygnie, przed rozpoczęciem kontroli, regulacji, itp.
- 9) Przed rozpoczęciem magazynowania zawsze poczekać, aż maszyna ostygnie;



Bezpieczeństwo miejsca pracy

- Dopilnować, aby miejsce pracy było czyste i dobrze oświetlone. Bałagan i brak oświetlenia w miejscu pracy prowadzi do wypadków.
- Nie używać elektronarzędzi w miejscach zagrożonych wybuchem ani w miejscach, gdzie znajdują się łatwopalne płyny, gazy lub pyły. Elektronarzędzia wytwarzają iskry, które mogą powodować zapłon pyłów lub oparów.
- Trzymać dzieci i inne osoby z dala od elektronarzędzia podczas jego pracy. W razie odwrócenia uwagi operator może stracić panowanie nad urządzeniem.



Porady dotyczące bezpiecznej obsługi urządzeń elektrycznych

- Wtyczka narzędzia elektrycznego musi pasować do gniazdka. Wtyczki nie wolno w żaden sposób modyfikować. Nie używać przejściówek/adapterów wtyczki w połączeniu z uziemionym narzędziem elektrycznym. Niezmodyfikowane wtyczki i odpowiednie gniazdka zmniejszają ryzyko porażenia prądem.
- Unikać dotykania uziemionych powierzchni, jak rur, grzejników, piekarników i lodówek. Gdy ciało operatora jest uziemione, istnieje większe ryzyko porażenia prądem.
- Chronić narzędzia elektryczne przed deszczem i wilgocią. Przedostanie się wody do wnętrza urządzenia elektrycznego zwiększa ryzyko porażenia prądem.
- Nie przenosić narzędzia elektrycznego za kabel, nie wieszać go na kablu, ani nie ciągnąć za kabel, aby wyjąć wtyczkę z gniazdka. Chronić kabel przed gorącem, olejem, ostrymi krawędziami i ruchomymi częściami narzędzia. Uszkodzone lub zapętlone kable zwiększają ryzyko porażenia prądem.
- W razie uszkodzenia kabla zasilającego musi on zostać wymieniony przez producenta, jego przedstawiciela serwisowego lub podobnie wykwalifikowaną osobę, aby zapobiec zagrożeniom.
- Podczas korzystania z urządzenia elektrycznego na wolnym powietrzu używać kabla przedłużeniowego przeznaczonego do użytku na wolnym powietrzu. Pozwoli to ograniczyć ryzyko porażenia prądem.
- Jeśli nie można uniknąć użycia narzędzia w wilgotnym środowisku, skorzystać z wyłącznika różnicowo-prądowego o natężeniu włączającym wynoszącym 30 mA lub mniej. Stosowanie wyłącznika różnicowo-prądowego zmniejsza ryzyko porażenia prądem.
- Ułożyć kabel połączeniowy tak, aby nie został pochwycony przez gałęzie itp. podczas cięcia.



Bezpieczeństwo osób

- Zwracać uwagę na to, co się robi, i postępować rozważnie podczas pracy narzędziem elektrycznym. Nie używać narzędzia elektrycznego, jeśli jest się zmęczonym lub pod wpływem narkotyków, alkoholu lub leków. Krótka chwila nieuwagi podczas pracy narzędziem elektrycznym może prowadzić do poważnych obrażeń ciała.
- Nosić środki ochrony osobistej i zawsze nosić okulary ochronne. Korzystanie z odzieży ochronnej, jak masek oddechowych, butów roboczych z antypoślizgową podeszwą, kasku ochronnego lub ochronników słuchu dostosowanych do typu i zastosowania narzędzia elektrycznego zmniejsza ryzyko obrażeń ciała.

- Unikać niezamierzonego uruchamiania narzędzia. Dopilnować, aby urządzenie elektryczne było wyłączone przed jego podłączeniem do zasilania i/lub akumulatora bądź rozpoczęciem transportu. Jeśli pozostawi się palec na włączniku podczas przemieszczania narzędzia lub pozostawi je włączone podczas podłączania do zasilania, może dojść do wypadku.
- Usunąć narzędzia do regulacji lub klucze przed włączeniem narzędzia elektrycznego. Narzędzie lub klucz pochwycone przez obracającą się część urządzenia może spowodować obrażenia ciała.
- Unikać przyjmowania nietypowych pozycji ciała. Uważać, by stać pewnie i zawsze utrzymywać równowagę. Pozwoli to na lepsze panowanie nad narzędziem elektrycznym w razie nieoczekiwanej sytuacji.
- Nosić odpowiednią odzież. Nie nosić luźnej odzieży ani biżuterii. Trzymać włosy, ubrania i rękawice z dala od ruchomych części. Luźna odzież, biżuteria lub długie włosy mogą zostać pochwycone przez ruchome części.
- Jeśli możliwe jest zamocowanie urządzeń do odsysania i zbierania pyłu, dopilnować, aby były podłączone i używane poprawnie. Korzystanie z urządzenia odpylającego ogranicza ryzyko związane z pyłem.

Ostrożne obchodzenie się z narzędziami elektrycznymi i uważna eksploatacja

- Nie przeciążać urządzenia. Używać narzędzia elektrycznego dostosowanego do zadania.
- Korzystanie z odpowiedniego narzędzia elektrycznego pozwala pracować lepiej i bezpieczniej w podanym zakresie zastosowań.
- Nie używać narzędzia elektrycznego z uszkodzonym włącznikiem. Narzędzie elektryczne, którego nie można włączać i wyłączać, jest niebezpieczne i wymaga naprawy.
- Wyciągnąć wtyczkę z gniazdka i/lub wyjąć akumulator przed regulacją ustawień maszyny, zmianą osprzętu lub schowaniem narzędzia. Te środki ostrożności pomogą uniknąć niezamierzonego uruchomienia narzędzia elektrycznego.
- Trzymać nieużywane narzędzia elektryczne w miejscu niedostępnym dla dzieci. Nie pozwalać osobom, które nie znają narzędzia lub nie przeczytały tej instrukcji, na używanie narzędzia.
Narzędzia elektryczne są niebezpieczne w rękach niedoświadczonych osób.
- O narzędzia elektryczne należy dbać. Sprawdzać, czy części ruchome działają swobodnie i nie zacinają się, sprawdzić, czy części nie są pęknięte lub uszkodzone w sposób ograniczający funkcjonalność narzędzia. Przed ponownym użyciem urządzenia naprawić uszkodzone części. Wiele wypadków spowodowanych jest przez błędnie konserwowane narzędzia elektryczne.
- Dopilnować, aby narzędzia tnące były ostre i czyste. Odpowiednio konserwowane narzędzia tnące o ostrych krawędziach tnących rzadziej się zacinają i są łatwiejsze w obsłudze.
- Używać narzędzia elektrycznego, osprzętu, narzędzi regulacyjnych itp. zgodnie z tą instrukcją. Uwzględniać warunki pracy i zadanie do wykonania. Korzystanie z narzędzi elektrycznych niezgodnie z ich przeznaczeniem może być niebezpieczne.

Serwis

- Zlecać naprawę narzędzi elektrycznych wyłącznie wykwalifikowanym specjalistom, korzystającym z oryginalnych części zamiennych. Zapewni to zachowanie bezpieczeństwa narzędzia elektrycznego.
- Przed rozpoczęciem prac konserwacyjnych dopilnować, aby urządzenie było odłączone od zasilania (odłączyć zasilanie) i poczekać na całkowite zatrzymanie ostrza. Przed rozpoczęciem jakichkolwiek prac poczekać na ostygnięcie narzędzia.
- Wykonywać można wyłącznie czynności konserwacyjne i naprawy opisane w niniejszej instrukcji. Wszelkie inne zadania należy zlecić specjalście.
- Regularnie sprawdzać dokręcenie wszystkich śrub.
- Nie wolno przerabiać urządzenia, własnoręcznie go modyfikować ani używać niezatwierdzonych części.

- Stosować wyłącznie oryginalne części zamienne. Tylko takie części są przeznaczone dla urządzenia i odpowiednie dla niego. Użycie innych części zamiennych nie tylko prowadzi do utraty gwarancji, ale może stanowić zagrożenie dla operatora i jego otoczenia. Zawsze przechowywać urządzenie w suchym miejscu.
- W przypadku wyłączenia maszyny w celu konserwacji, przechowywania lub wymiany osprzętu, zawsze dopilnować, aby wtyczka została wyjęta z gniazdka. Dopilnować, aby wszystkie ruchome części zatrzymały się całkowicie i wyjąć kluczyk, jeśli jest zamontowany. Poczekać na ostygnięcie maszyny przed rozpoczęciem konserwacji, regulacji itp.
- Przed rozpoczęciem magazynowania zawsze poczekać, aż maszyna ostygnie.
- Nigdy nie transportować urządzenia z włączonym silnikiem. Chronić urządzenie przed uszkodzeniem w trakcie transportu.

PRZYGOTOWANIE

1. Przed uruchomieniem maszyny zajrzeć do komory rozdrabniania, aby upewnić się, że jest pusta.
2. Zawsze utrzymywać równowagę i stać pewnie. Nie wychylać się nadmiernie. Nigdy nie stawać wyżej niż podstawa maszyny podczas wkładania do niej materiału.
3. Zawsze stać z dala od strefy wylotowej podczas obsługi maszyny.
4. Podczas wrzucania materiału do maszyny szczególnie uważać, aby nie wrzucić do maszyny kawałków metalu, kamieni, butelek, puszek lub innych ciał obcych.
5. Jeśli mechanizm tnący uderzy w ciało obce lub maszyna zacznie wydawać nietypowe dźwięki lub nietypowo drgać, odłączyć źródło zasilania i poczekać na zatrzymanie maszyny, odłączyć wtyczkę (od zasilania) i podjąć następujące kroki:
 - a) Sprawdzić pod kątem uszkodzeń.
 - b) Sprawdzić pod kątem luźnych części i dokręcić je
 - c) Zlecić wymianę lub naprawę uszkodzonych części na części o równoważnych parametrach.
6. Nie pozwalać na gromadzenie się rozdrobnionego materiału w strefie wylotowej; może to uniemożliwiać poprawne wyrzucanie materiału i prowadzić do wyrzucania materiału z powrotem przez otwór wlotowy.
7. Utrzymywać wszystkie osłony i pokrywy na miejscu i w dobrym stanie.
8. Nie transportować maszyny z włączonym źródłem zasilania.
9. Wyłączać źródło zasilania i odłączyć wtyczkę (odłączyć urządzenie elektryczne od zasilania) przy każdym odejściu z miejsca pracy.
10. Nie przechylać maszyny z włączonym źródłem zasilania.
11. Chronić silnik przed resztkami i gromadzeniem się zanieczyszczeń.

DANE TECHNICZNE

Model:	RES3044B
Napięcie znamionowe:	230 V-240 V / 50Hz
Moc wejściowa:	3000 W (P40)
Obroty bez obciążenia	60 min ⁻¹
Maks. średnica cięcia:	44 mm
Klasa ochrony:	II
Stopień ochrony:	IPX4
Pojemność zbiornika	60 l
Ciężar	19,4 kg
Poziom ciśnienia akustycznego LpA	70,3 dB (A)
Poziom mocy akustycznej LwA	90.1 dB (A), K= 2,36 dB (A)

UWAGA: Poziom mocy akustycznej może przekraczać 85 dB(A). W takiej sytuacji konieczne jest korzystanie ze środków osobistej ochrony słuchu.



INFORMACJE OGÓLNE

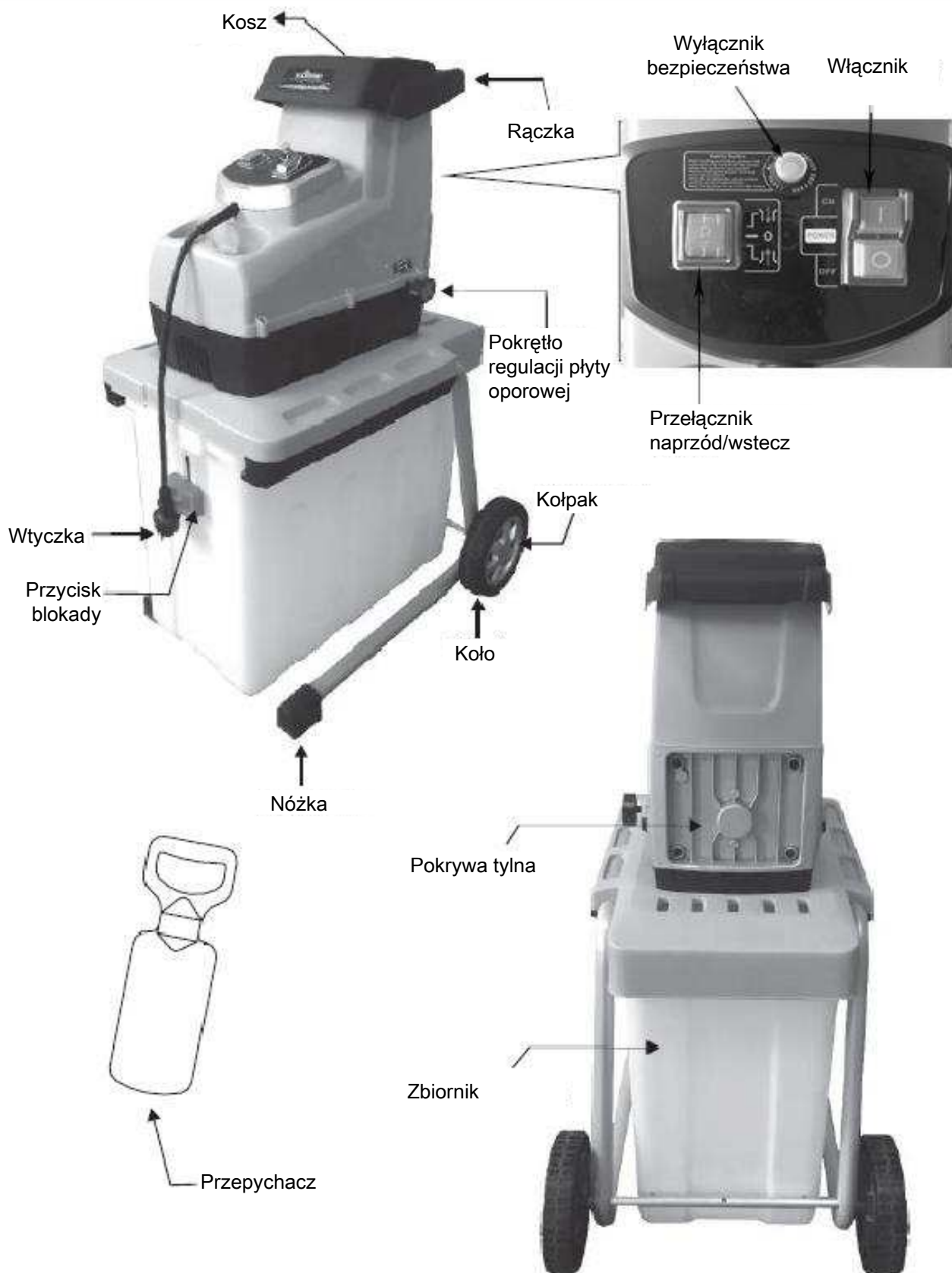

INSTRUKCJA MONTAŻU

MONTAŻ ROZDRABNIACZA

1. Ustawić rozdrabniacz spodem do góry i obrócić nóżki do góry. (Rys. 1A)
2. Przełożyć dołączoną oś kół (A) przez odpowiednie otwory. (Rys. 1A)
3. Założyć dołączoną podkładkę (B) oraz tuleję (C) na oś kół. (Rys. 1B)
4. Założyć koła (D) i przykręcić nakrętkę ręcznie do oporu (E). (Rys. 1C)
5. Korzystając z dołączonego klucza imbusowego (F) dokręcić oś, jednocześnie blokując nakrętkę kluczem (G). (Rys. 1D)
6. Na koniec założyć kołpak (H) pośrodku koła. (Rys. 1E)



Rys. 1A

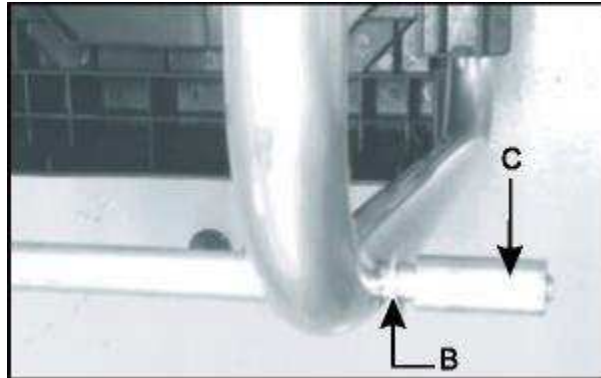

Rys. 1B

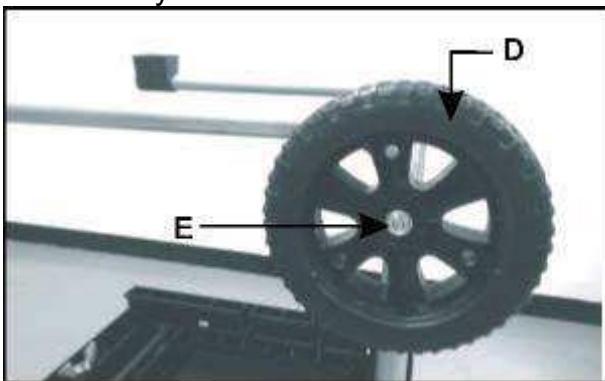

Rys. 1C

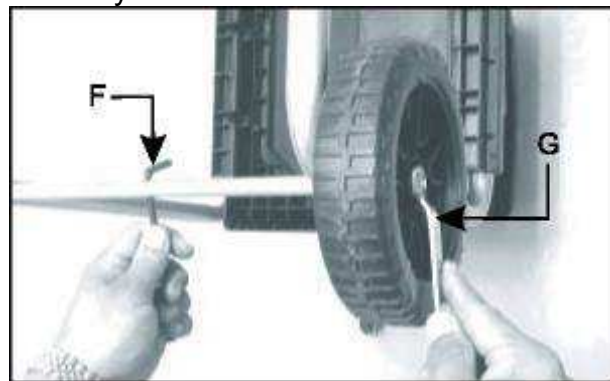

Rys. 1D



Rys. 1E

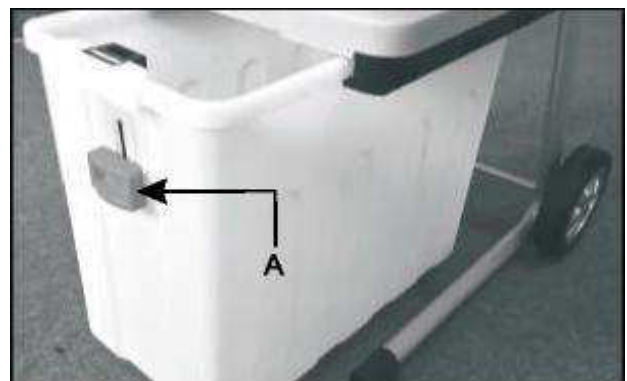

Rys. 2



UWAGA: Zachować ostrożność podczas przechylenia urządzenia na koła, ponieważ po przechyleniu i podczas transportu na kołach ciężar urządzenia rozkłada się nierówno.

ZAMONTOWAĆ ZBIORNIK

1. Nacisnąć przycisk blokady (A) i włożyć zbiornik w podwozie. (Rys. 2)

2. Nacisnąć przycisk blokady do góry.

OBSŁUGA

URUCHAMIANIE I/LUB ZATRZYMYWANIE

1. Nacisnąć przełącznik naprzód/wstecz (A) w położenie "+" .
2. Nacisnąć włącznik (B) w położenie WŁ. (I), aby uruchomić silnik.
3. Nacisnąć włącznik (B) w położenie WYŁ. (O), aby zatrzymać silnik.

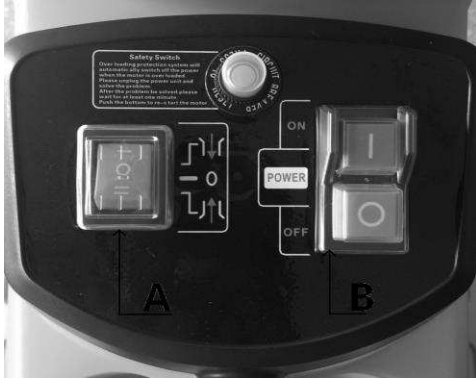

Rys.3

PRZESTROGA



Uszkodzenie maszyny spowodowane błędną obsługą.

Błędna obsługa może prowadzić do uszkodzenia maszyny.

Wrzucać materiały do rozdrobnienia do maszyny wyłącznie po jej włączeniu. Nie wrzucać materiałów do rozdrobnienia do maszyny po jej wyłączeniu.



UWAGA :

Maszyna jest wyposażona w wyłącznik bezpieczeństwa zapobiegający jej niezamierzonemu ponownemu włączeniu po przerwie w zasilaniu.

OCHRONA PRZED PRZECIĄŻENIEM

Maszyna jest wyposażona w system zapobiegający przeciążeniu. W celu ochrony silnika przed uszkodzeniem wyłącznik bezpieczeństwa automatycznie wyłączy zasilanie. W przypadku przeciążenia silnika.

Odczekać co najmniej 1 minutę przed ponownym uruchomieniem, a następnie najpierw nacisnąć przycisk resetowania, po czym nacisnąć włącznik. Jeśli silnik nie uruchomi się, wykonać następujące czynności:

1. Nacisnąć wyłącznik bezpieczeństwa (A).
2. Nacisnąć przełącznik naprzód/wstecz (A) w położenie do pracy WSTECZ "-" .
3. Nacisnąć włącznik w położenie WŁ. (I) i przytrzymać go w tym położeniu, aby usunąć wszelkie przedmioty, mogące blokować ostrza. (Rys. 4)

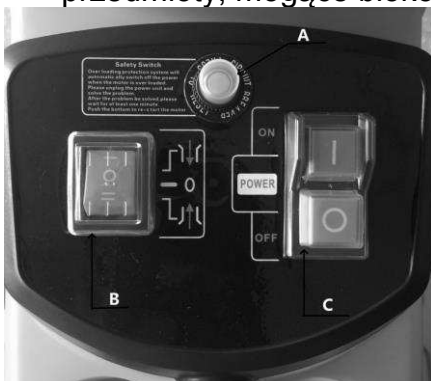

Rys.4

UWAGA :



Zawsze nosić rękawice ochronne podczas wykonywania czynności wymienionych powyżej.

INSTRUKCJA UŻYTKOWANIA

1. Umieścić materiał do rozdrobnienia w otworze po prawej stronie. Materiał zostanie automatycznie wciągnięty do maszyny i pocięty podczas obrotów ostrzy przeciwnie do wskazówek zegara.
2. Nie zatykać całkowicie otworu, aby uniknąć zablokowania maszyny.
3. Wrzucać do maszyny na zmianę gałęzie i lekko wilgotne oraz rozłożone drobne odpady. Pomoże to również uniknąć zablokowania rozdrabniacza.
4. Miękkie odpadki kuchenne należy kompostować i nie wolno ich wrzucać do rozdrabniacza!
5. Gałęzie z liśćmi muszą zawsze całkowicie przejść przez rozdrabniacz przed włożeniem nowego materiału do maszyny. Dopilnować, aby rozdrobniony materiał mógł wpadać bez przeszkód do zbiornika bez zatykania otworu wylotowego.
6. Nie dopuścić do zatkania otworu wentylacyjnego przez rozdrobniony materiał.
7. Nieprzerwane rozdrabnianie grubych gałęzi lub kawałków drewna może prowadzić do zacięcia maszyny.
8. Miękkie materiały, jak liście lub gałązki, mogą łatwo zatkać wlot ; użyć przepychacza, aby je wcisnąć do maszyny.
9. Przed rozpoczęciem rozdrabniania zawsze sprawdzać, czy materiał do rozdrobnienia nie zawiera gwoździ i kamieni, ponieważ mogą one spowodować poważne uszkodzenie maszyny.

CZYSZCZENIE I KONSERWACJA



Przed rozpoczęciem czyszczenia i konserwacji dopilnować, aby rozdrabniacz był wyłączony i odłączony od zasilania. Podczas czyszczenia ostrzy tnących zawsze nosić solidne skórzane rękawice.

Aby zapewnić najlepszą wydajność ogrodowego rozdrabniacza, utrzymywać go w czystości.

1. Zawsze czyścić rozdrabniacz niezwłocznie po użyciu.
2. Nie pozwalać na wyschnięcie materiału i jego stwardnienie na żadnej z powierzchni rozdrabniacza. W przeciwnym razie jego wydajność będzie ograniczona.
3. Dopilnować, aby zsypanie wlotowe i zsypanie wylotowe były utrzymywane w czystości i wolne od odpadów.
4. Dopilnować, aby wszystkie nakrętki, śruby i wkręty były dokręcone.
5. Zawsze zlecać naprawę lub wymianę uszkodzonych lub zużytych części wykwalifikowanym specjalistom.
6. Nie używać detergentów ani rozpuszczalników, ponieważ mogą one spowodować nieodwracalne uszkodzenie maszyny. Substancje chemiczne mogą powodować uszkodzenie części z tworzyw sztucznych.

REGULACJA PŁYTY OPOROWEJ

W celu uzyskania optymalnej skuteczności rozdrabniania i zapobiegania uszkodzeniu ostrza, płytę oporową należy regularnie regulować. Płytę oporową należy wyregulować również w razie szczypania.

1. Obracać pokrętką regulacji płyty oporowej (A) zgodnie ze wskazówkami zegara, aż do usłyszenia odgłosu lekkiego tarcia i zauważenia wypadania drobnych wiórów aluminiowych z zsypu wylotowego przez krótką chwilę. (Rys. 5A i 5B)
2. Następnie materiał do rozdrobnienia powinien być prawidłowo rozdrabniany.

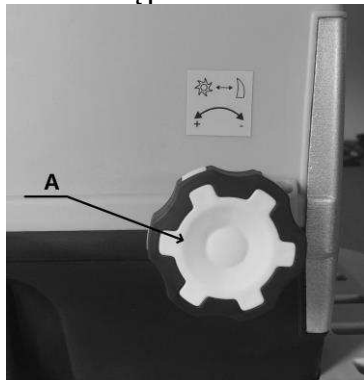

Rys. 5A

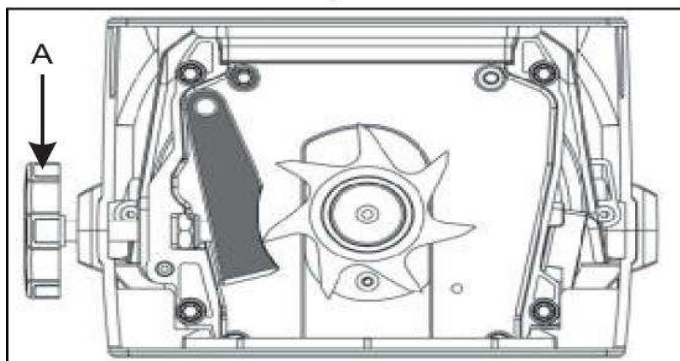

Rys. 5B

PRZESTROGA



Usuwać zabrudzenia i resztki materiału po każdym użyciu.
Nie czyścić maszyny bieżącą wodą ani wodą pod wysokim ciśnieniem.
Nie używać żadnych środków czyszczących ani rozpuszczalników.
Do czyszczenia użyć miękkiej szczotki lub ścierki.

WYMIANA PŁYTY OPOROWEJ

1. Otworzyć pokrywę tylną, wykręcając 4 śruby (A). (Rys. 6A)
2. Wymontować płytę oporową (B) i wymienić ją na nową. (Rys. 6B)
3. Założyć pokrywę tylną na miejsce i przykręcić śruby kluczem.



Rys. 6A

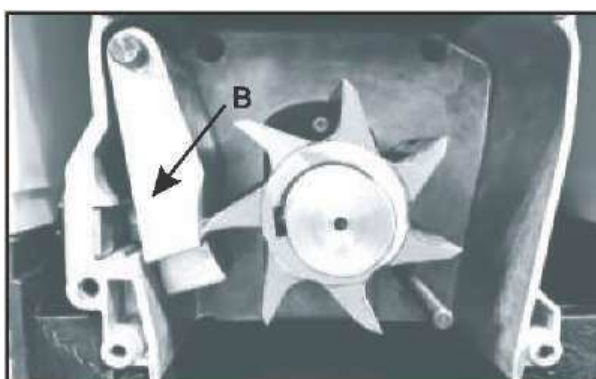

Rys. 6B

ROZWIĄZYWANIE PROBLEMÓW

PROBLEM	PRZYCZYNA	DZIAŁANIE NAPRAWCZE
Silnik nie działa	Wyłącznik bezpieczeństwa	Sprawdzić poprawność działania wyłącznika bezpieczeństwa
	Awaria zasilania	Sprawdzić kabel zasilający, wtyczkę i bezpiecznik gospodarstwa domowego.
Materiał do rozdrobnienia nie jest wciągany	Materiał zablokował się w zsypie wlotowym	WYŁĄCZYĆ rozdrabniacz. Wyciągnąć materiał z zsypu. Ponownie włączyć rozdrabniacz i ponownie włożyć do niego grube gałęzie tak, aby ostrze nie zaczęło ciąć w tym samym miejscu gałęzi.
	Materiał do rozdrobnienia jest za miękki	Włożyć kawałek drewna lub rozdrabniać suche gałęzie.
		Nacisnąć przycisk resetowania, a następnie włączyć. Jeśli urządzenie nadal nie daje się uruchomić, wykonać czynności ze strony 6 z sekcji "Ochrona przed przeciążeniem".

OCHRONA ŚRODOWISKA



Jeśli po długim okresie użytkowania urządzenie wymaga wymiany, nie wyrzucać go wraz z odpadami z gospodarstwa domowego, ale usunąć je w sposób bezpieczny dla środowiska.

Zużytych urządzeń elektrycznych nie wolno wyrzucać wraz ze zwykłymi odpadami z gospodarstwa domowego.

Korzystać z recyklingu w odpowiednim miejscu zbiórki. Uzyskać informacje o recyklingu w lokalnym urzędzie gospodarki odpadów lub u sprzedawcy detalicznego.



Zapewnić kontrole i konserwację rozdrabniacza ogrodowego przez wykwalifikowanych serwisantów. Nie podejmować prób naprawy maszyny, jeśli nie posiada się do tego odpowiednich kwalifikacji.



OSTRZEŻENIE : Nigdy nie używać myjki wysokociśnieniowej ani wody bieżącej do mycia rozdrabniacza! Usunąć szczotką zanieczyszczenia i resztki roślin, jakie mogły zaplątać się w spiralnym ostrzu.

Wytrzeć zewnętrzne powierzchnie rozdrabniacza ściereczką zwilżoną w mieszaninie łagodnego detergentu i wody.

PREVOD IZVIRNIH NAVODIL

RES3044B Električni drobilnik za rastlinske odpadke

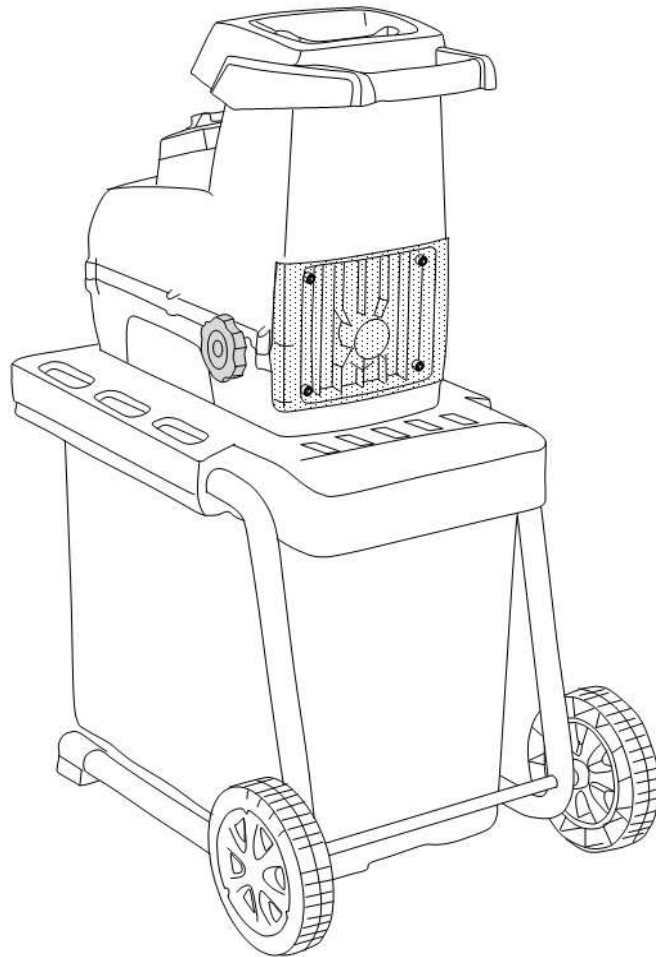

POMEMBNO: Osebje mora pred uporabo drobilnika prebrati navodila za uporabo in jih tudi razumeti.



Razlaga simbolov, ki so uporabljeni na napravi

	<i>Pred uporabo natančno preberite navodila.</i>		Pozor! Nevarno
	<i>Med uporabo naprave uporabljajte zaščitna očala, s katerimi boste oči zaščitili pred drobci. Obvezna uporaba glušnikov in zaščitne čelade. Če upravljavec uporablja napravo na območju, kjer preti nevarnost letečih predmetov, je uporaba zaščitne čelade nujna.</i>	 	Pozor! Leteči predmeti Vedno izključite drobilnik, izklopite vtič priključnega kabla iz električnega omrežja in počakajte, da se noži ustavijo.
	<i>Nosite zaščitne rokavice</i>		Med delovanjem naprave ne segajte v gibljive dele in ne delajte v bližini gibljivih delov
	<i>Preprečite dostop nepooblaščenih oseb do delovnega območja</i>		Nevarno - vrteča se rezila!
	<i>Zavarujte pred dežjem</i>		Ne stojte na zbiralni posodi.
	<i>Pred dotikanjem gibljivih delov vrtnega orodja preverite, če so se vsi deli zaustavili.</i>		Zajamčena raven zvočne moči znaša LwA=94 dB(A)

SPLOŠNA VARNOSTNA NAVODILA PRI UPORABI ELEKTRIČNIH NAPRAV

POZOR! Preberite vsa varnostna opozorila in navodila. Neupoštevanje opozoril in navodil lahko povzročijo električni udar, požar in/ali hude telesne poškodbe.

SHRANITE VSA OPOZORILA IN NAVODILA ZA POZNEJŠO UPORABO

Ukrepi za varno uporabo naprave



Splošna varnostna navodila!

Ta naprava ni namenjena uporabi s strani oseb (vključno z otroci), z omejenimi fizičnimi, senzornimi ali umskimi sposobnostmi, ali pomanjkanjem izkušenj ali znanja, razen če so pod nadzorom ali so prejeli navodila o uporabi naprave s strani osebe, odgovorne za njihovo varnost. Otroci morajo biti nadzorovani, da se z napravo ne igrajo.

Usposabljanje

Pred pričetkom uporabe vrtnega orodja morate prebrati navodilo za uporabo in ga tudi razumeti.

Priprava

- 1) Ne dovolite otrokom, da uporabljajo napravo;
- 2) Ne uporabljajte naprave, če se v bližini zadržujejo osebe ali živali;
- 3) Med uporabo vrtnega orodja vedno uporabljajte glušnike in zaščitne rokavice;
- 4) Ne nosite ohlapnih oblačil, visečih vrvic ali kravat;
- 5) Napravo uporabljajte v prostornem okolju (npr. ne preblizu stene ali drugih prosto nepremičnih predmetov) na trdnih in ravnih tleh;

- 6) Naprave nikoli ne uporabljajte na tlakovanih ali prodnatih tleh, kjer lahko izvržen material povzroči poškodbe;
- 7) Pred pričetkom uporabe vrtnega orodja preverite, da so vsi vijaki, matice in drugi vijačni spoji ustrezno zategnjeni in da so vsi ščitniki in varovalne naprave pravilno nameščene. Nadomestite poškodovane ali nečitljive tablice ali nalepke;

Vzdrževanje in shranjevanje

- 8) Pred vzdrževanjem, pregledi, shranjevanjem ali pred menjavo pribora, izklopite oskrbo z električno napetostjo, izklopite vtič iz električnega omrežja in se prepričajte, da so se vsi deli popolnoma zaustavili; nato izvlecite ključ iz ključavnice (če je vgrajena ključavnica). Pred pregledi, nastavitvami itd. počakajte, da se bodo vsi sestavni deli ohladili na temperaturo okolice.
- 9) Pred shranjevanjem počakajte, da se stroj ohladi.



Varnost na delovnem mestu

- Poskrbite, da bo delovno mesto vedno čisto in urejeno. Nered ali neosvetljen delovni prostor lahko povzročijo poškodbe.
- Naprave ne uporabljajte na eksplozivnih področjih, kot na primer v bližini gorljivih tekočin, plinov ali prahu. Električno orodje ustvarja iskrice, ki lahko povzročijo vžig prahu ali pare.
- Ne dovolite otrokom in drugim osebam, da uporabljajo električno orodje. Njihove motne lahko povzročijo, da izgubite nadzor nad napravo.



Električna varnost

- Priključni vtič električne naprave mora ustrezati vtičnici. Vtiča v nobenem primeru ni dovoljeno spreminjati. Ne uporabljajte nikakršnih adapterskih vtičev skupaj z ozemljenimi električnimi aparati. Originalni vtiči in ustrezne vtičnice zmanjšujejo rizik eventualnega električnega udara.
- Izogibajte se stika z ozemljenimi deli, npr. cevmi, grelci, pečicami in hladilniki. Nevarnost električnega udara je večja, če je vaše telo ozemljeno.
- Aparat zaščitite pred dežjem ali vlago. Vdor vode v aparat poveča nevarnost električnega udara.
- Ne vlecite naprave s pomočjo kabla in ne obešajte naprave nanj. Ne vlecite za kabel, ko želite iztakniti vtič iz vtičnice. Kabel ne sme biti izpostavljen vročini, oljem, ostrim robovom. Prepleteni ali poškodovani kabli povečujejo tveganje za električni udar.
- Če se napajalni kabel poškoduje, ga lahko zamenja le proizvajalec, pooblaščen serviser, ali podobno servisno osebje, da se izognete potencialnim nevarnostim.
- Če uporabljate električni aparat na prostem, uporabljajte samo take kabske podaljške, ki so primerni za delo na prostem. Uporaba drugačnih podaljškov povečuje nevarnost električnega udara.
- Če se uporabi električne naprave v vlažnem okolju ni mogoče izogniti, uporabite napravo diferenčnega toka - FI stikalo, z občutljivostjo izklopa 30 mA ali manj. Naprava diferenčnega toka zmanjšuje tveganje za električni udar.
- Priključni kabel napeljite tako, da se med uporabo naprave ne more preplesti ali zatakni med veje.



Osebna varnost

- Bodite pozorni, pazite kaj delate in uporabite zdravo pamet, ko rokujete z električnim vrtnim orodjem. Ne uporabljajte električno orodje, ko ste utrujeni, pod vplivom mamil, alkohola ali zdravil. Trenutek nepazljivosti pri uporabi vrtnega orodja lahko vodi do hudih poškodb.
- Uporabljajte osebno varovalno opremo in vedno nosite zaščitna očala. Zaščitna oprema, kot so zaščitne maske proti prahu, nederseča obutev, čelada ali zaščitna sluha ob uporabi zmanjšujejo telesne poškodbe.
- Izogibajte se nenamernemu zagonu. Pred priklopom na oskrbo z električno energijo in/ali baterijo ali pred transportiranjem se prepričajte, da je stikalo vrtnega orodja v izklopljenem položaju. Nošenje naprave s prstom na stikalu za vklop ali priklop

orodja na oskrbo z električno energijo, ko je stikalo v vklopljenem položaju, lahko privede do nesreč.

- Pred vklopom naprave odstranite orodja ali ključke za nastavitve. Orodje ali ključ, ki ste ga pustili na vrtljivem sestavnem delu, lahko povzroči telesne poškodbe.
- Ne precenjujte svojih sposobnosti. Poskrbite za varen in stabilen položaj telesa. To omogoča boljši nadzor nad električno napravo v nepričakovanih situacijah.
- Nosite primerno obleko. Ne nosite ohlapnih oblačil ali nakita. Lase, obleko in rokavice držite proč od gibljivih delov. Ohlapna oblačila, lase in nakit lahko vrtljivi deli naprave zagrabijo.
- Če je potrebno napravam priključiti sesalnik za prah ali druge priključke, se prepričajte, da so le-ti pravilno in dobro priključeni. Uporaba teh naprav zmanjšuje škodljivi vpliv prahu.

Skrbno ravnanje in uporaba električnih naprav

- Električnega aparata ne preobremenjujte. Uporabite pravo orodje za vaše delo.
- Uporaba ustreznega električnega orodja zagotavlja boljše in varnejše delo v nazivnem območju.
- Ne uporabljajte električnega orodja, če stikalo ne omogoča vklopa in izklopa. Orodje, ki ne omogoča vklopa in izklopa je nevarno in ga je potrebno popraviti.
- Izvlecite vtič iz vtičnice preden se lotite nastavljanja naprave, menjave orodij ali preden ga odložite. Ti previdnostni ukrepi zmanjšujejo možnost nenadejanega vklopa.
- Električne naprave, ki niso v uporabi dobro čuvajte, še zlasti pred otroki. Ne dopuščajte uporabe osebam, ki ne poznajo načina uporabe in teh navodil niso prebrali.

Električna orodja so nevarna, če jih uporablja nepoučena oseba.

- Električno orodje skrbno negujte. Redno preverjajte, če so vrtljivi deli prosto gibljivi oz. niso sprijeti, počeni ali tako poškodovani, da je funkcija električnega aparata s tem okrnjena. Pred uporabo električnega aparata, pustite da popravila poškodovanih delov opravi kvalificirano osebje, oziroma pooblaščen servis.
- Ohranjajte rezalno orodje ostro in čisto. Skrbno negovana rezalna orodja z ostrimi rezili se manj zatikajo in so bolj vodljiva.
- Uporabljajte električno orodje, pribor in orodje, nastavke, itd. v skladu s temi navodili. Pri tem upoštevajte delovne pogoje in vrsto dela, ki ga bo to električno orodje opravljalo. Če se orodje uporablja za druge namene, kot je priporočeno, lahko taka uporaba povzroči poškodbe.

Servis

- Električno orodje lahko servisira samo usposobljena oseba, ki bo uporabila ustrezne rezervne dele v primeru popravila električne naprave. To je zagotovilo, da se ohrani pravilno delovanje in varnost električnega orodja.
- Pred kakršnimi koli vzdrževalnimi posegi se prepričajte, da je vtič priključnega kabla izklopljen iz električnega omrežja in počakajte, da se vsi sestavni deli naprave ustavijo. Pred kakršnimi koli deli počakajte, da se bodo vsi sestavni deli ohladili.
- Dovoljena so samo vzdrževalna dela in ugotovitev ter odprava motenj, ki so opisana v tem priročniku. Ostale posege lahko opravi samo pooblaščen strokovnjak.
- Redno preverjajte vijake in vijačne zveze; prepričajte se, da so dobro zategnjene.
- Spreminjanje ali prikrojavanje naprave ter uporaba neodobrenih nadomestnih delov ni dovoljeno.
- Uporabljajte samo originalne nadomestne dele. Samo originalni nadomestni deli, ki so zasnovani za to vrsto naprave jamčijo varno uporabo naprave. Uporaba neoriginalnih nadomestnih delov bo izničila garancijo naprave in ogrozila okolje in varnost upravljavca. Napravo vedno hranite v suhem prostoru.
- Pred vzdrževanjem, shranjevanjem ali pred menjavo pribora se prepričajte, da je vtič izklopljen iz električnega omrežja. Počakajte, da se vsi sestavni deli naprave ustavijo in nato izvlecite ključ iz ključavnice (če je vgrajena ključavnica). Pred pregledi, nastavitvami itd. počakajte, da se bodo vsi sestavni deli ohladili.
- Pred shranjevanjem vedno počakajte, da se naprava ohladi.

- Nikoli ne transportirajte/prenašajte naprave, če motor deluje. Napravo ustrezno zaščitite, da se med prevozom ne poškoduje.

PRIPRAVA NAPRAVE

1. Pred zagonom naprave preverite lijak in se prepričajte, da je izprazen.
2. Poskrbite za varno stojišče in na ravnotežje telesa. Izognite se nepravilni drži telesa. Med polnjenjem lijaka naprave, ne stojte višje od podnožja naprave.
3. Med delovanjem naprave se ne približujte področju izmeta.
4. Pri polnjenju materiala v lijak naprave bodite pozorni, da material ne vsebuje kovine, kamna, steklenic, pločevink ali drugih predmetov.
5. Če v rezalni sistem naprave zaide tujek, ali če začne naprava neobičajno vibrirati ali če se pojavi neobičajen zvok, izklopite oskrbo z električno napetostjo, izklopite vtič iz električnega omrežja in se prepričajte, da so se vsi deli popolnoma zaustavili in sledite naslednjim korakom:
 - a) Ocenite nastale poškodbe.
 - b) Preverite zategnjenost sestavnih delov in jih po potrebi zategnite
 - c) Popravite ali zamenjajte poškodovane sestavne dele z nadomestnimi deli istih specifikacij.
6. Onemogočite nabiranje materiala na področju izmeta; to lahko prepreči pravilni izmet materiala kar lahko privede do povratnega udarca materiala pri lijaku naprave.
7. Ne obratujte z napravo, če ščitniki in varovalne naprave niso brezhibne ali če niso v celoti nameščene.
8. Ne prenašajte naprave, če je priklopljena na električno omrežje.
9. Preden zapustite delovno območje, izklopite oskrbo z električno napetostjo in izklopite vtič iz električnega omrežja.
10. Ne naklanjajte naprave, če je priklopljena na električno omrežje.
11. Motor ohranjajte čist, brez odlašanja očistite umazanijo in ostanke drobljenja.

SPECIFIKACIJE

Model:	RES3044B
Priključna napetost:	230 V-240 V / 50 Hz
Priključna moč:.....	3000 W (P40)
Hitrost delovanja brez obremenitve	60 min ⁻¹
Največji premer drobljenja:	44 mm (1,73")
Razred zaščite:	II
Stopnja zaščite:	IPX4
Zbiralna posoda:.....	60 l
Teža.....	19,4 Kg
Raven zvočnega tlaka LpA	70,3 dB (A)
Raven zvočne moči LwA	90.1 dB (A), K= 2,36 dB (A)



POZOR: Raven zvočne moči lahko prekorači vrednost 85 dB(A). V tem primeru morate nositi individualno zaščito sluha.

SPLOŠNE INFORMACIJE

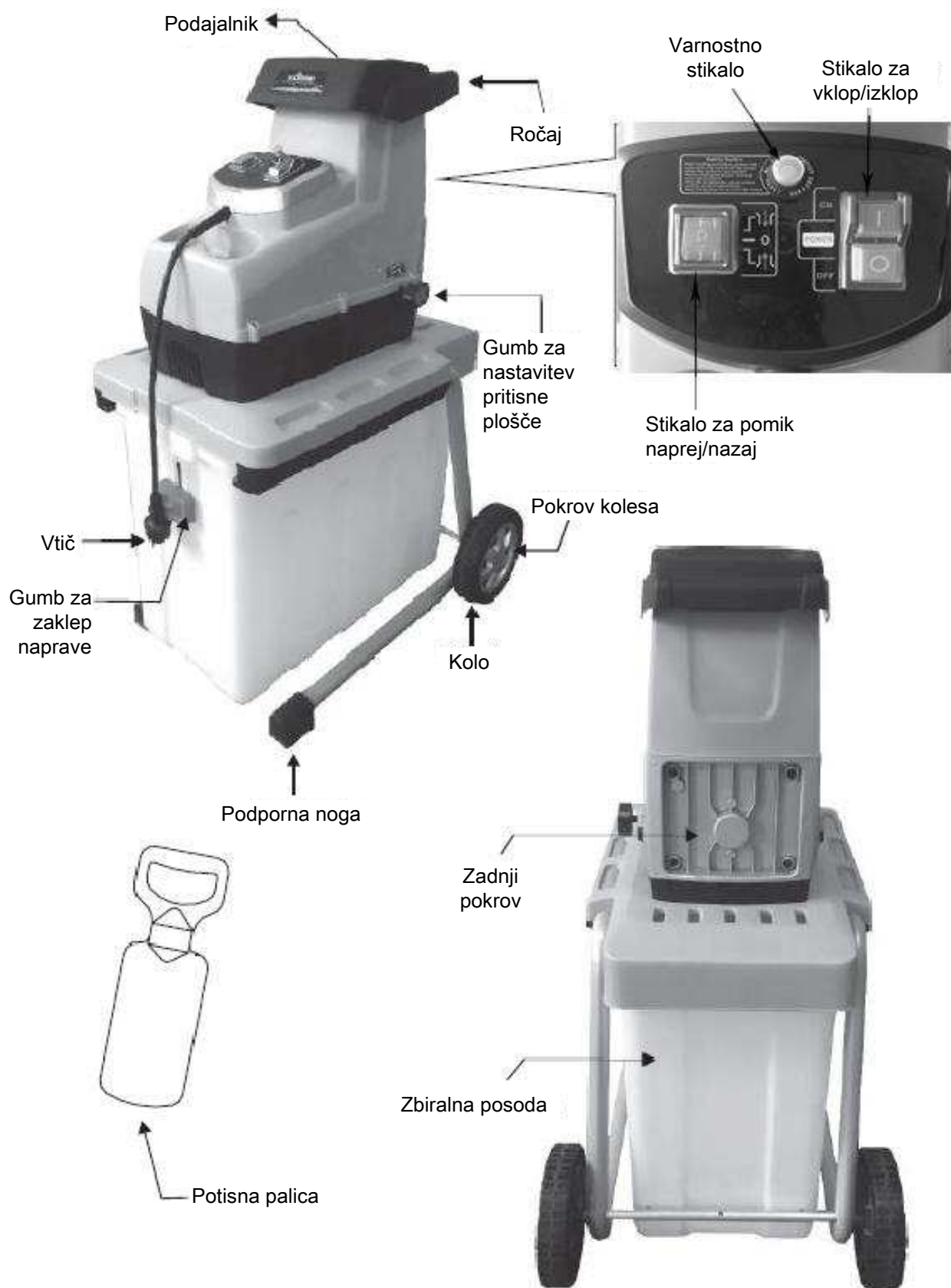

NAVODILA ZA SESTAVO

SESTAVA DROBILNIKA

1. Drobilnik obrnite z zgornjim delom navzdol, da so noge usmerjene proti stropu. (Sl. 1A)
2. Montirajte priloženo os kolesa (A). (Sl. 1A)
3. Na os kolesa namestite priloženo podložko (B) in pušo (C). (Sl. 1B)
4. Namestite kolo (D) in z roko zategnite matico (E). (Sl. 1C)
5. Uporabite priložen imbus ključ (F) na eni strani kolesa in natični ključ (G) na drugi strani kolesa in zategnite kolo. (Sl. 1D)
6. Na koncu namestite pokrov kolesa (H) na sredino kolesa. (Sl. 1E)



Sl. 1A

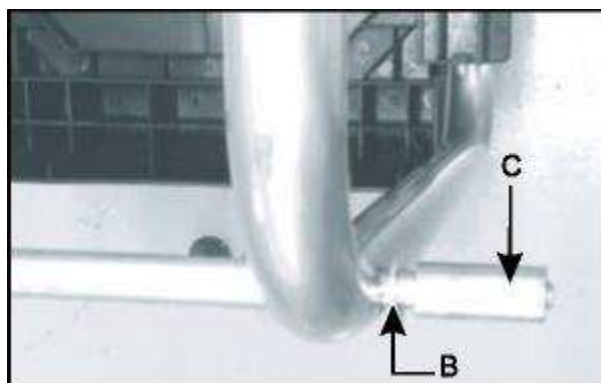

Sl. 1B

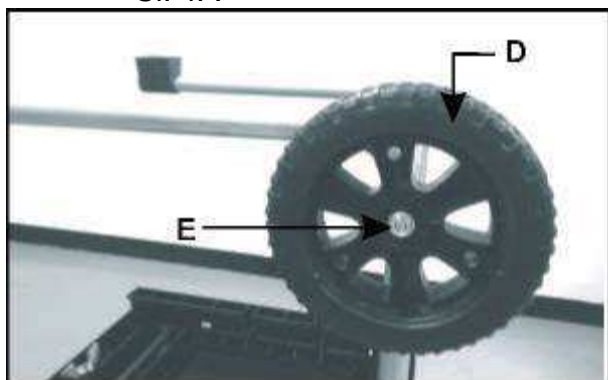

Sl. 1C

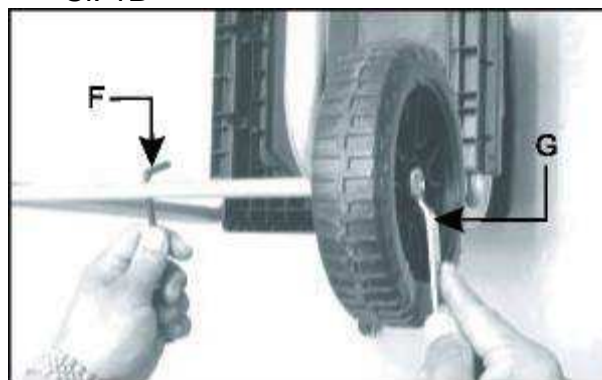

Sl. 1D

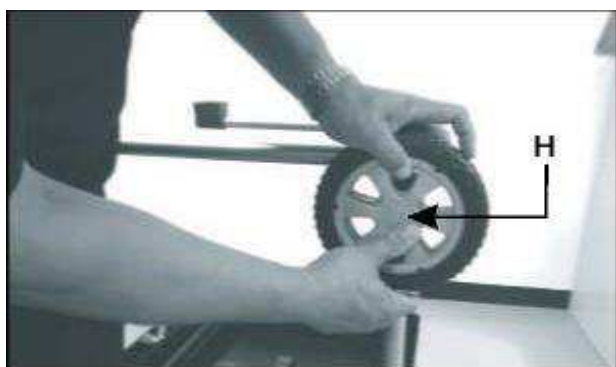

Sl. 1E

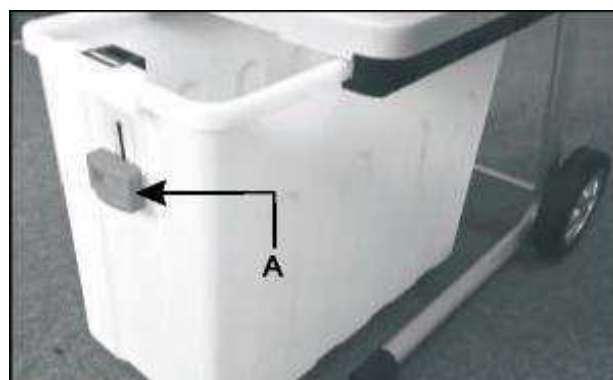

Sl. 2



POZOR: Bodite pazljivi pri nagibanju enote, ko je na kolesih, saj masa enote ni enakomerno porazdeljena in bodite pozorni pri transportiranju enote s pomočjo koles.

MONTAŽA ZBIRALNE POSODE

1. Pritisnite gumb za zaklep naprave (A) in na podvozje enote namestite zbiralno posodo. (Sl. 2)

2. Sprostite gumb za zaklep naprave v prvotni položaj.

UPORABA NAPRAVE

VKLOP / IZKLOP NAPRAVE

1. Pritisnite stikalo za pomik naprej/nazaj (A) v "+"  položaj.
2. Pritisnite stikalo za vklop/izklop (B) v položaj ON (I), da zaženete motor.
3. Pritisnite stikalo za vklop/izklop (B) v položaj OFF (O), da izklopite motor.

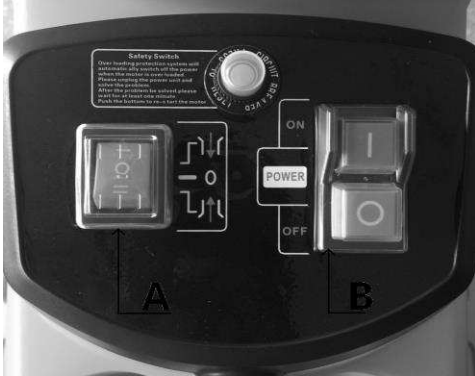

Sl. 3

PREVIDNO



Okvara naprave zaradi nepravilne uporabe. Nepravilna uporaba vrtnega orodja lahko privede do materialne škode. Material za drobljenje vstavite samo, če motor deluje. Materiala za drobljenje ne vstavljajte po izklopu motorja.



OPOMBA:

Naprava je opremljena z varnostnim stikalom, ki onemogoča nenamerni zagon orodja po izpadu električnega toka.

ZAŠČITA PREKOMERNE OBREMENTIVE

Naprava ima vgrajen sistem z zaščito za prekomerno obremenitev. V primeru prekomerne obremenitve se bo aktiviralo varnostno stikalo, ki samodejno izklopilo oskrbo z električno napetostjo in zaščitilo motor. V primeru prekomerne obremenitve motorja.

Počakajte najmanj 1 minuto, pritisnite gumb za ponastavitev in šele nato pritisnite stikalo za vklop/izklop. Če se motor noče zagnati, storite naslednje:

1. Pritisnite varnostno stikalo (A).
2. Pritisnite stikalo za pomik naprej/nazaj (B) v VZVRATNI "-"  položaj.
3. Pritisnite in zadržite stikalo za vklop/izklop v položaju ON (I), da odstranite vse predmete, ki lahko ovirajo rezila. (Sl. 4)

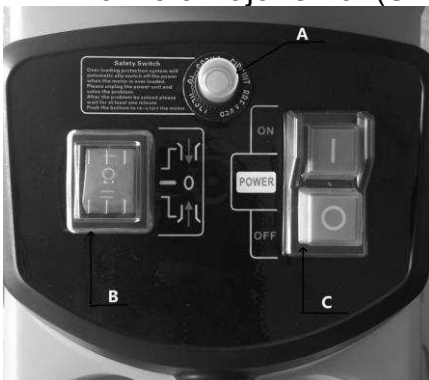

Sl. 4

POZOR:



Pri izvajanju zgornjih postopkov vedno uporabljajte zaščitne rokavice.

NAVODILA ZA UPORABO

1. Vstavite material, ki ga želite zdrobiti v polnilno odprtino na desni strani. Naprava bo samodejno podala material rezilnim nožem, ki se vrtijo v nasprotni smeri gibanja urinega kazalca.
2. Ne zamašite polnilne odprtine, ker lahko zagozdite napravo.
3. Priporočamo, da sekljate grmičevje in zelenje, ki je nekoliko vlažno in rahlo razgrajeno. Na ta način boste preprečili zagozdenje naprave.
4. Stisnjene gospodinjske odpadke morate odložiti za kompostiranje, nikoli jih ne vstavljajte v drobilnik!
5. Pri sekljanju vej morate počakati, da se veja popolnoma zdrobi, šele nato podajte nov material na polnilno odprtino. Med drobljenjem bodite pozorni, da se sesekljeni material nemoteno kopiči v zbiralni posodi in da ne zagozdi izhodne odprtine.
6. Ne dopustite, da se ventilacijske odprtine zamašijo.
7. Dolgotrajno sekljanje debelih vej ali grmičevja lahko privede do tega, da se naprava zagozdi.
8. Mehki materiali, kot so listi in vejice lahko hitro zamašijo dovodno odprtino; pomagajte si s potisno palico in ga potisnite naprej.
9. Pred drobljenjem vrtnih odpadkov se vedno prepričajte, da odpadki ne vsebujejo žebeljev ali kamnov, ker lahko privedejo do trajnih poškodb naprave.

ČIŠČENJE IN VZDRŽEVANJE



Pred čiščenjem in vzdrževanjem, izključite drobilnik in izklopite vtič iz električnega omrežja. Med čiščenjem rezil vedno nosite zaščitne rokavice z visoko stopnjo protiurezne zaščite.

Redno čiščenje vrtnega drobilnika je zagotovilo za visoko delovno učinkovitost naprave.

1. Po vsaki uporabi takoj počistite vrtni drobilnik.
2. Ne dovolite, da se na površinah drobilnika naberejo ostanki materiala in da se posušijo. To bo drastično zmanjšalo delovno učinkovitost naprave.
3. Poskrbite, da bosta polnilna odprtina in izpušna odprtina vedno čisti in brez ostankov materialov.
4. Prepričajte se, da so vsi vijaki in matice dobro zategnjene.
5. Poskrbite, da bo vse poškodovane ali dotrajane dele takoj popravil ali nadomestil pooblaščen serviser.
6. Pri čiščenju ne uporabljajte detergentov in razredčil, ker lahko trajno poškodujete napravo. Kemična čistila lahko poškodujejo plastične sestavne dele naprave.

NASTAVITEV PRITISNE PLOŠČE

Redno preverjajte nastavev pritisne plošče, da zagotovite optimalno učinkovitost naprave in da se izognete poškodbam rezil. Pritisno ploščo morate nastaviti tudi takrat, ko sekljate sprijeti material.

1. Obrnite gumb za nastavev pritisne plošče (A) v smeri gibanja urinega kazalca, da zaslišite rahlo trenje in da na izpušni odprtini opazite drobne aluminijaste opilke. (Sl. 5A in 5B)
2. To bo privedlo do drobnega drobljenja materiala.

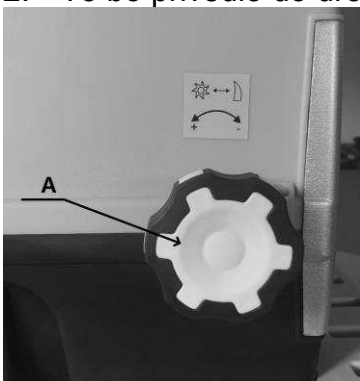

Sl. 5A

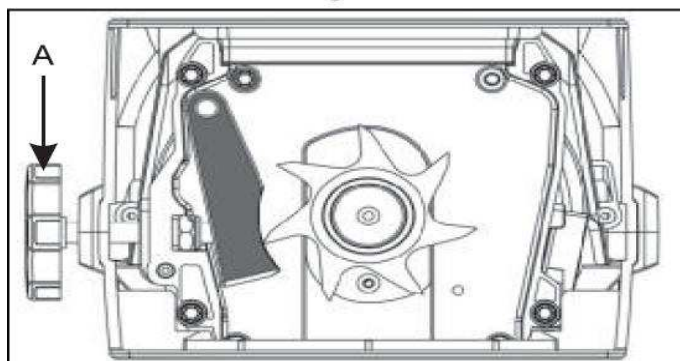

Sl. 5B



PREVIDNO

Po vsaki uporabi odstranite vse usedline in umazanijo.
Ne čistite s tekočo vodo ali visokim tlakom.
Ne uporabljajte čistilnih pripravkov ali kemičnih sredstev.
Za čiščenje uporabite mehko ščetko ali mehko krpo.

ZAMENJAVA PRITISNE PLOŠČE

1. Odvijte 4 vijake (A) in odstranite zadnji pokrov. (Sl. 6A)
2. Odstranite pritisno ploščo (B) in jo nadomestite z novo. (Sl. 6B)
3. Vrnite zadnjo ploščo in jo pritrdite s pomočjo vijakov in priloženega natičnega ključa.



Sl. 6A

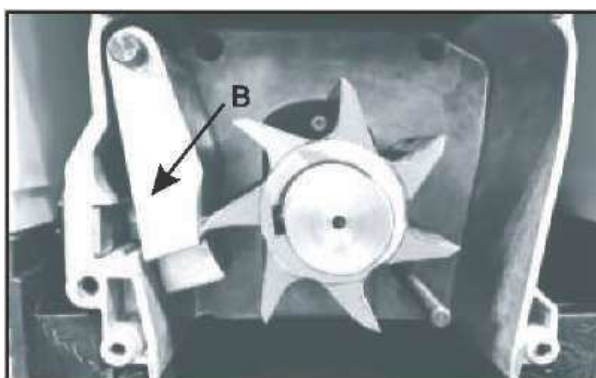

Sl. 6B

ODPRAVLJANJE TEŽAV

TEŽAVA	VZROK	REŠITEV
Motor se noče zagnati	Varnostno stikalo	Preverite delovanje varnostnega stikala
	Izpad električne energije	Preverite priklop priključnega kabla, vtiča in hišno varovalko.
Naprava noče potegniti materiala za drobljenje	Material se je zagostil v polnilni odprtini	IZKLOPITE vrtni drobilnik. Izvlecite material iz polnilne odprtine. VKLOPITE vrtni drobilnik in najprej poskusite sesekljati manjše veje, da noži ne aktivirajo rezkalnih valjev.
	Material za drobljenje je premehek	Vstavite veje ali suho grmovje
		Pritisnite gumb za ponastavitev in nato pritisnite stikalo za vklop/izklop. Če se naprava kljub temu noče zagnati, poskusite izvesti korake, ki so podani na strani 6, v razdelku "Zaščita prekomerne obremenitve".

SKRIB ZA OKOLJE



Če ugotovite, da vaša naprava ne služi več svojemu namenu, jo ne zavržite skupaj z ostalimi gospodinjskimi odpadki, ampak poskrbite za ločeno odlaganje izdelka na način, ki ne predstavlja tveganje za okolje in zdravje ljudi.

Odpadno električno in elektronsko opremo je prepovedano odlagati med navadne gospodinjske odpadke.

Napravo odnesite na zbiralno mesto za recikliranje. Za dodatna pojasnila glede recikliranja se posvetujte s krajevnim upravnim organom ali vašim prodajalcem.



Popravila in nastavitve morajo izvajati samo pooblašteni servisni centri. Ne poskušajte popravljati naprave, če nimate ustreznih pooblastil.



OPOZORILO: Nikoli ne uporabljajte tekoče vode ali visokotlačnega čistilca za čiščenje vrtnega drobilca. Ostanke in usedline, ki so se nabrali okoli rezalnih valjev počistite s ščetko ali krtačo.

Zunanji del ohišja vrtnega drobilnika počistite s krpo, navlaženo z vodo oz. milnico.

EREDETI KEZELÉSI KÉZIKÖNYV

RES3044B

Elektromos kerti hulladékaprító

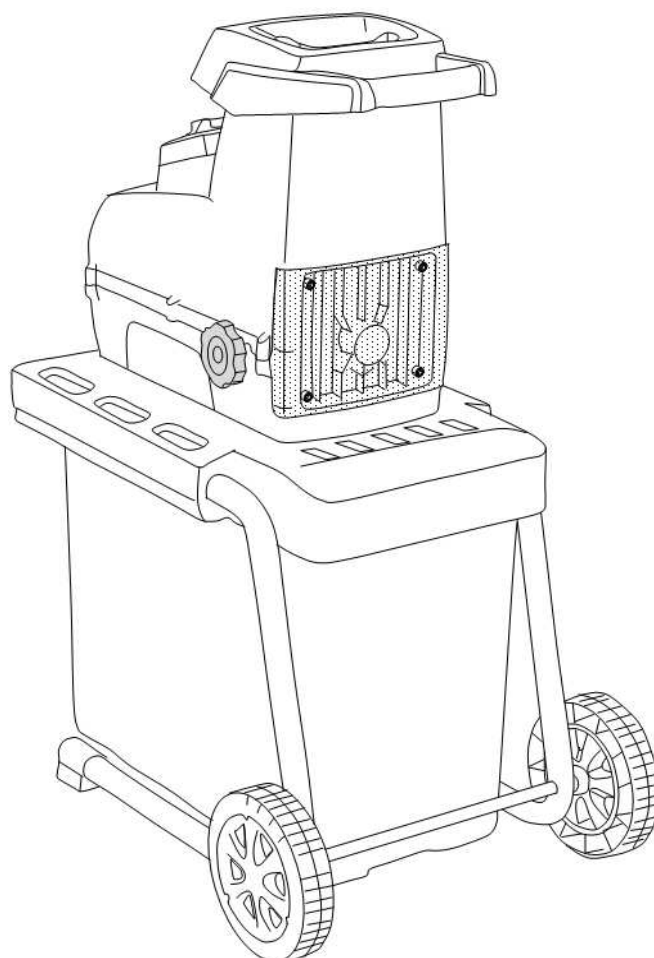

FONTOS: A termék használata előtt alaposan olvassa át a teljes kezelési kézikönyvet.



A terméken látható szimbólumok jelentése

	A gép használata előtt olvassa el a kezelési kézikönyvet.		Figyelmeztetés! Veszély
	Amikor a gép működésben van, az elrepülő tárgyak elleni védekezés céljából biztonsági szemüveget kell viselni. Hallásvédő és védősisak viselése is kötelező a kezelő hallásának védelme érdekében. Ha a kezelő olyan helyen dolgozik, ahol leeső tárgyak veszélye áll fenn, védősisakot is viselnie kell.		Figyelmeztetés! Repülő tárgyak
	Keze védelmében viseljen kesztyűt.		A gép kikapcsolása után mindig várja meg a vágókorong leállítását.
	Tartsa távol az arra járókat.		Forgó vágókorongok veszélye.
	Esőtől védje		Ne lépjen rá a tartályra.
	Várja meg minden alkatrész teljes leállítását, mielőtt hozzájuk érne.		Az ajánlott garantált hangteljesítményszint: LwA=94 dB(A)

ÁLTALÁNOS ELEKTROMOS BIZTONSÁGI FIGYELMEZTETÉSEK

FIGYELMEZTETÉS! Olvasson el minden biztonsági figyelmeztetést és útmutatást. Ezek be nem tartása áramütést, tüzet és/vagy súlyos sérülést okozhat.

ŐRIZZE MEG AZ ÖSSZES FIGYELMEZTETÉST ÉS ÚTMUTATÁST KÉSŐBBI HASZNÁLATRA

A biztonságos üzemeltetés gyakorlata



Általános figyelmeztetés!

Ezt a készüléket nem használhatják olyan személyek (a gyermekeket is beleértve), akik nincsenek fizikai, érzékelési vagy mentális képességeik teljes birtokában, vagy nincs meg a szükséges tapasztalatuk és tudásuk, kivéve, ha a biztonságukért felelős személy felügyeletet vagy a készülék használatához megfelelő kioktatást biztosít számukra.

Ügyelni kell arra, hogy gyermekek ne játszhassanak a géppel.

Oktatás

A gép működtetése előtt ismerkedjen meg a felhasználói kézikönyvvel.

Előkészítés

- 1) Ne engedje, hogy gyerekek üzemeltessék ezt a gépet.
- 2) Ne működtesse a gépet az arra járók közelében.
- 3) Amikor a géppel dolgozik, mindig viseljen hallásvédőt és biztonsági szemüveget.
- 4) Ne viseljen laza vagy olyan ruházatot, amelyről fonalak vagy zsinetek lógnak le.
- 5) Csak nyílt térségben (pl. nem túl közel a falhoz vagy egyéb fix tárgyhoz), szilárd és egyenletes felületen használja a gépet.

- 6) Kövezett vagy kavicsos felületen ne használja, mert a kidobott anyag sérülést okozhat.
- 7) A gép beindítása előtt ellenőrizze, hogy minden csavar, csavaranya és egyéb kötőelem biztonságosan meg van-e húzva, valamint a védőeszközök és az ellenzők a helyükön vannak-e. Cserélje ki a sérült vagy olvashatatlan címkéket.

Karbantartás és tárolás

- 8) Amikor a gépet szerviz, átvizsgálás vagy eltárolás céljából leállítja, vagy tartozékot cserél rajta, kapcsolja ki az áramforrást, kapcsolja le a gépet az elektromos hálózatról, ellenőrizze, hogy minden mozgó alkatrésze leállt-e, és vegye le róla a kulcsot, ha van. Minden átvizsgálás, beállítás stb. előtt hagyja lehűlni a gépet.
- 9) Eltárolás előtt is mindig hagyja lehűlni.



A munkaterület biztonsága

- Gondoskodjon a munkaterület tisztaságáról és jó megvilágításáról. A rendetlen vagy megvilágítatlan munkahely balesetet okozhat.
- Ne használja az elektromos szerszámot robbanásveszélyes vagy gyúlékony folyadékokhoz és gázokhoz közeli vagy poros helyen. Az elektromos szerszámokban keletkező szikráktól a por vagy a gázok tüzet foghatnak.
- Gyerekeket és másokat tartson távol a működésben lévő elektromos szerszámtól. Ha elvonják a figyelmét, elveszítheti a szerszám feletti uralmát.



Biztonsági tanácsok elektromos szerszámokhoz

- Az elektromos szerszám dugaszának illenie kell a konnektorba. A dugaszt semmiképpen sem szabad átalakítani. Földelt elektromos szerszámmal ne használjon adapter dugaszt. Át nem alakított dugasz és alkalmas konnektor használata mellett kisebb az áramütés veszélye.
- Testével ne érjen földelt felületekhez, pl. csövekhez, fűtőtestekhez, sütőkhöz és hűtőszekrényekhez. Ha a teste földelést kap, megnövekszik az áramütés veszélye.
- Esőtől és nedves környezettől védje az elektromos szerszámokat. Ha víz kerül az elektromos szerszám belsejébe, megnövekszik az áramütés veszélye.
- A kábelnél fogva ne húzza, ne akassza fel az elektromos szerszámot, és a dugaszt ne a kábelnél fogva húzza ki a konnektorból. Hőtől, olajtól, éles szélektől és mozgó gépektől tartsa távol a kábelt. A sérült vagy összetekeredett kábel növeli az áramütés veszélyét.
- Ha a tápkábel sérült, a veszély elkerülése végett a gyártóval, szervizügynökével vagy hasonló szakképzettségű személlyel ki kell cseréltetni.
- Amikor a szabadban használ elektromos szerszámot, kültéri használatra alkalmas hosszabbító kábelt vegyen igénybe. Ilyen kábel használata mellett kisebb az áramütés veszélye.
- Ha az elektromos szerszám nedves környezetben való használata elkerülhetetlen, használjon legfeljebb 30 mA-es, hibaáram-védelemmel ellátott (RCD) áramforrást, hogy kisebb legyen az áramütés veszélye.
- Úgy rendezze el a csatlakozókábelt, hogy ne akadhasson be ágakba vagy hasonló dolgokba munka közben.



Személyek biztonsága

- Figyeljen arra, amit tesz, és legyen éber, amikor elektromos szerszámmal dolgozik. Ne használjon elektromos szerszámot, ha fáradt, gyógyszer vagy alkohol hatása alatt áll. Elektromos szerszám használata közben egy pillanatnyi figyelmetlenség is súlyos balesetet okozhat.
- Viseljen személyi védőfelszerelést, és mindig hordjon védőszemüveget. Személyes védőöltözet (pl. légzésvédő maszk, csúszásmentes biztonsági cipő, védősisak és fülvédő, az elektromos szerszám típusától és használatától függően) viselése mellett kisebb a sérülésveszély.
- Akadályozza meg a szerszám véletlen beindulását. Az elektromos szerszám ki legyen kapcsolva, mielőtt az áramforrásra és/vagy akkumulátorra csatlakoztatja. Ha a szerszám mozgatása közben az ujját a kapcsolón tartja, vagy be van kapcsolva a szerszám, amikor az áramforrásra dugaszolja, balesetet szenvedhet.

- Mielőtt az elektromos szerszámot bekapcsolja, távolítsa el róla a beállításhoz használt szerszámot vagy csavarkulcsot. A szerszám forgó alkatrészén felejtett kulcs a szerszám beindulásakor sérülést okozhat.
- Kerülje a rendellenes testtartást. Álljon biztos lábon, és mindig tartsa meg egyensúlyát. Így még váratlan helyzetekben is jobban tudja uralni az elektromos szerszámot.
- Megfelelő öltözetet viseljen. Laza ruházatot és ékszert ne hordjon. Haját, ruházatát és kesztyűjét tartsa távol a mozgó alkatrészekről. A laza ruházatot, ékszert vagy hosszú hajat bekaphatják a mozgó alkatrészek.
- Ha porelszívó és porgyűjtő szerkezet felszerelhető a szerszámmra, gondoskodjon annak helyes csatlakoztatásáról és használatáról. Porelszívó használatával kisebb a porártalom veszélye.

Az elektromos szerszámok gondos kezelése és használata

- Ne terhelje túl a szerszámot. Az adott munkához alkalmas szerszámot használja.
- A megfelelő elektromos szerszámmal jobban és biztonságosabban végezheti el a munkát, ha az ahhoz megadott teljesítmény kategóriában használja.
- Kapcsolóhibás elektromos szerszámot ne használjon. A saját kapcsolójával nem be- vagy kikapcsolható szerszám veszélyes, és meg kell javítani.
- Húzza ki a dugaszt a konnektorból és/vagy vegye ki a szerszámból az akkumulátort, mielőtt tartozékot cserél, beállítást végez rajta vagy eltávolítja. Ezekkel a biztonsági intézkedésekkel megelőzheti az elektromos szerszám véletlen beindulását.
- A használaton kívüli elektromos szerszámot gyerekek számára elérhetetlen helyen tartsa. Ne engedje, hogy olyanok használják, akik nem ismerik, vagy nem olvasták el ezeket a használati útmutatásokat.
Az elektromos szerszám használata gyakorlatlan kezekben veszélyes.
- Vigyázzon az elektromos szerszámokra. Ellenőrizze, elakadás nélkül működnek-e a mozgó alkatrészek, nincsenek-e törött vagy sérült alkatrészek a szerszámon, amelyek rontanák a működőképességét. A szerszám használata előtt javíttassa meg a sérült alkatrészeket. A gyengén karbantartott elektromos szerszámok számos balesetet okoznak.
- Gondoskodjon arról, hogy vágószerszámok élesek és tiszták legyenek. A helyesen karbantartott éles vágószerszámok elakadásának kisebb a valószínűsége, és könnyebben működtethetők.
- Az elektromos szerszámot, beállító szerszámokat stb. ennek a használati útmutatónak megfelelően használja. Vegye tekintetbe a munkakörülményeket és az elvégzendő munkát. Az elektromos szerszámok nem rendeltetésszerű használata veszélyes helyzeteket idézhet elő.

Szerviz

- Az elektromos szerszámokat csak képzett szakemberrel javíttassa, és csak eredeti gyári cserealkatrészeket használjon fel. Ezzel biztosítja, hogy az elektromos szerszám biztonságos maradjon.
- Minden karbantartás előtt győződjön meg arról, hogy a szerszám dugasza ki van húzva (válassza le az áramforrásról), és várja meg a vágókorong tengelyének teljes leállítását. Hagyja lehűlni a szerszámot, mielőtt bármit is tenne vele.
- Csak az itt ismertetett karbantartási és hibaelhárítási munkákat szabad elvégeznie. Minden más munkát szakemberre kell bízni.
- Rendszeresen ellenőrizze, meg vannak-e húzva a csavarok.
- A szerszám átalakítása, önálló módosítása és nem jóváhagyott alkatrészek felhasználása nem megengedett.
- Csak eredeti gyári cserealkatrészeket használjon fel. Csak ezek az alkatrészek alkalmasak a szerszámhoz. Más cserealkatrészek felhasználása nem csak a garancia elvesztéséhez vezet, hanem Önt és környezetét veszélyezteti. A szerszámot mindig száraz helyen tárolja.
- Ha a gépet karbantartás, tárolás vagy tartozékcseré céljából kikapcsolja, mindenképpen húzza ki a dugaszát a konnektorból. Győződjön meg arról, hogy minden mozgó alkatrész teljesen megállt, és ha van a szerszámon kulcs, vegye le. Karbantartás, beállítás stb. előtt hagyja lehűlni a gépet.

- Eltárolás előtt is mindig hagyja lehűlni.
- Soha ne szállítsa a szerszámot járó motorral. Védje a szerszámot a szállítás közbeni sérüléstől.

ELŐKÉSZÍTÉS

1. A gép indítása előtt nézzen be a töltőkamrába, és bizonyosodjon meg arról, hogy üres.
2. Mindig biztos lábon álljon, és tartsa meg egyensúlyát. Ne nyúljon ki túl messzire. Soha ne álljon a gép talpánál magasabb szinten, amikor anyagot tölt bele.
3. A gép működése közben mindig az üritő zónától távol álljon.
4. Amikor hulladékot tölt a gépbe, rendkívül gondosan ügyeljen arra, hogy ne legyen benne fémdarab, kő, konzervdoboz vagy más idegen tárgy.
5. Ha az aprítószerkezet idegen tárgynak ütközik, ha a gép szokatlan zajt kezd adni vagy rázkódik, kapcsolja ki az áramforrást, hagyja a gépet leállni, húzza ki a dugaszát (válassza le a szerszámot az áramforrásról), és tegye meg a következő lépéseket:
 - a) Vizsgálja át, van-e rajta sérülés.
 - b) Ellenőrizze, van-e rajta laza alkatrész, és ha igen, húzza meg
 - c) A sérült alkatrészeket javíttassa meg vagy cseréltesse ki olyan alkatrészekre, amelyek az eredetivel egyenértékű műszaki tulajdonságokkal rendelkeznek.
6. Ne hagyja, hogy a felaprított anyag felhalmozódjon az üritési zónában, mert az akadályozza a megfelelő üritést, és visszalökődhet a betöltő nyíláson át.
7. Minden védőeszközt és terelőlapot a helyére szerelve és jó állapotban tartson.
8. Ne szállítsa a gépet, amikor az áramforrás működésben van.
9. Mindig kapcsolja ki az áramforrást, és húzza ki a dugaszt (válassza le az elektromos hálózatról a gépet), amikor elhagyja a munkaterületet.
10. Ne billentse a gépet, amikor az áram alatt van.
11. A motort törmeléktől és más lerakódásoktól tisztán tartsa.

MŰSZAKI ADATOK

Típus:	RES3044B
Névleges feszültség:	230V-240V / 50Hz
Felvett teljesítmény:	3000 W (P40)
Üresjárat fordulatszám	60 min ⁻¹
Max. vágási átmérő:	44 mm
Védelmi osztály:	II
Védettség szint:	IPX4
Gyűjtődoboz:	60 l
Súly:	19,4 kg
Akusztikus nyomásszint LpA	70,3 dB (A)
Hangteljesítményszint LwA	90,1 dB (A), K= 2,36 dB (A)



FIGYELEM: A hangteljesítményszint 85 dB(A) fölé mehet. Ez esetben személyi hallásvédő viselése kötelező.

ÁLTALÁNOS INFORMÁCIÓK

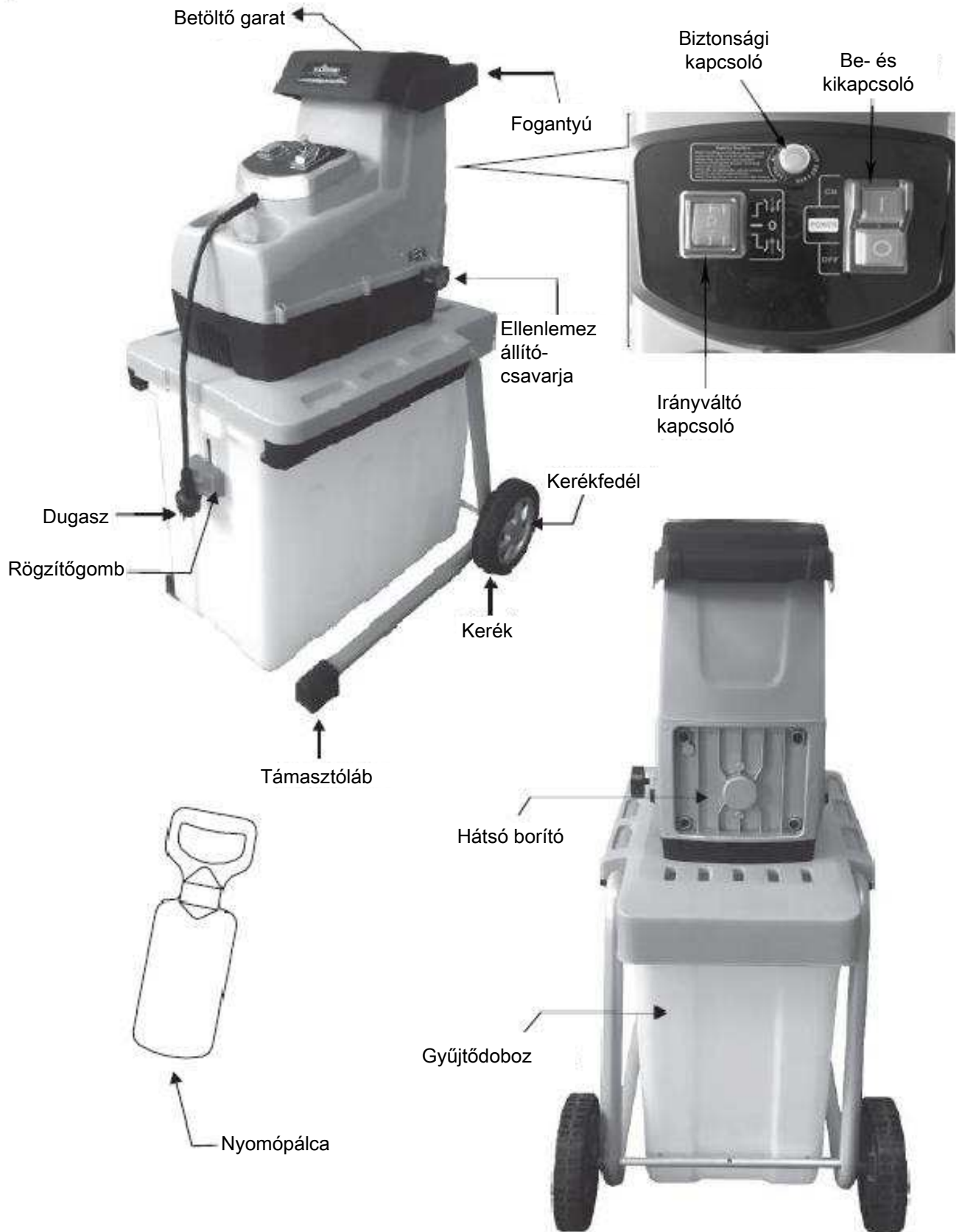

SZERELÉSI ÚTMUTATÓ

AZ APRÍTÓGÉP ÖSSZESZERELÉSE

1. Fordítsa az aprítógépet fejjel lefelé, és fordítsa felfelé a lábait. (1A ábra)
2. Tolja át a mellékelt keréktengelyt (A) a nyílásokon. (1A ábra)
3. Tegye rá a mellékelt alátétet (B) és hüvelyt (C) a keréktengelyre. (1B ábra)
4. Helyezze rá a kerekeket (D), a csavaranyákat, és húzza meg kézzel (E). (1C ábra)
5. A mellékelt hatszögű kulccsal (F) rögzítse a keréktengelyt, közben pedig erősen húzza meg az anyát a kulccsal (G). (1D ábra)
6. Végül helyezze fel a kerékfedelelet (H) a kerék középre. (1E ábra)



1A ábra

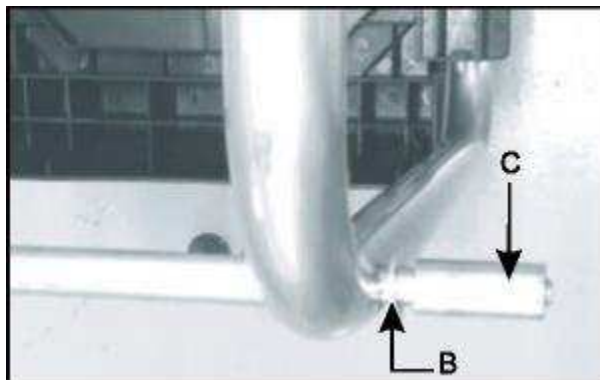

1B ábra

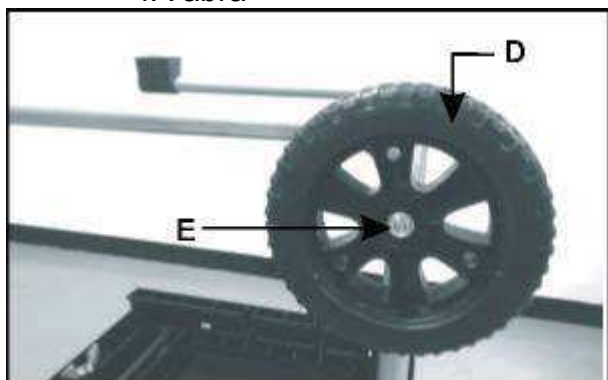

1C ábra

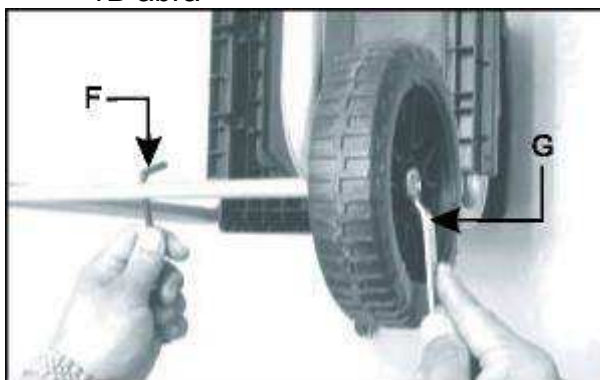

1D ábra

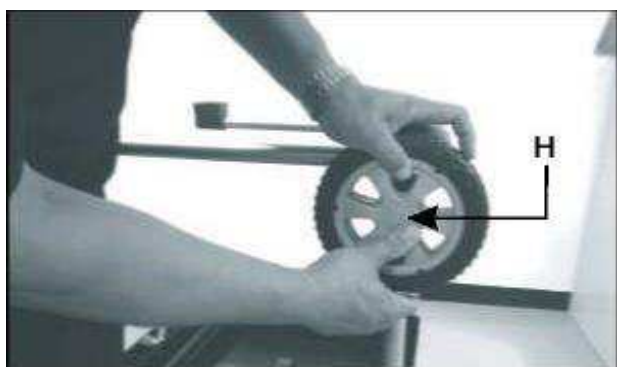

1E ábra

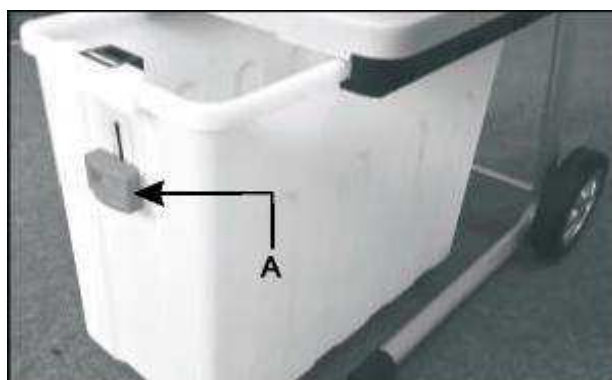

2. ábra



FIGYELEM: Óvatosan billentse a szerszámot a kerekre, mert billentés és kereken mozgatás közben egyenetlen a súlyeloszlása.

GYŰJTŐDOBOZ FELSZERELÉSE

1. Nyomja le a rögzítógombot (A), majd illessze a gyűjtődobozt a futószerkezetbe. (2. ábra)

2. Nyomja fel a rögzítőgombot.

A GÉP KEZELÉSE

INDÍTÁS ÉS /VAGY LEÁLLÍTÁS

1. Nyomja az irányváltó kapcsolót (A) "+"  állásba.
2. Nyomja a be- és kikapcsolót (B) ON (I) állásba a motor beindításához.
3. Nyomja a be- és kikapcsolót (B) OFF (O) állásba a motor leállításához.

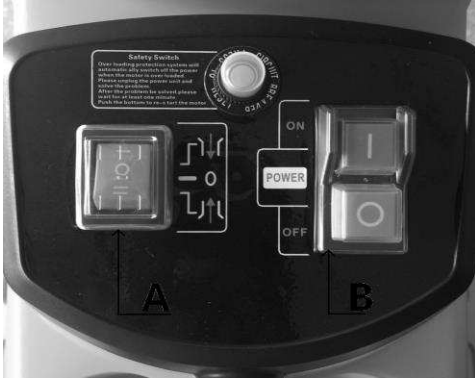

3. ábra
VIGYÁZAT



Helytelen működtetés a gép károsodását okozhatja.
Nem megfelelő kezeléstől a gép károsodhat.
Csak a gép bekapcsolása után töltsse be az aprítandó anyagot. A gép kikapcsolása már ne töltsön bele aprítandó anyagot.



TARTSA SZEM ELŐTT:

A gépre felszerelt biztonsági kapcsoló megakadályozza, hogy áramkimaradás után véletlenül bekapcsoljon.

TÚLTERHELÉS ELLENI VÉDELEM

Ez a gép túlterhelés elleni védelemmel is el van látva. Túlterhelés esetén a biztonsági kapcsoló automatikusan kikapcsolja az áramot, hogy megelőzze a motor károsodását. Amikor a motor túl van terhelve.

Újraindítás előtt várjon legalább 1 percet, majd először a reset gombot nyomja meg, és azután a be- és kikapcsolót. Ha a motor nem indul, a következőt tegye:

1. Nyomja meg a biztonsági kapcsolót (A).
2. Nyomja az irányváltó kapcsolót (B) REVERSE " - "  (hátrafelé) állásba.
3. Nyomja le és tartsa lenyomva a be- és kikapcsolót ON(I) állásban, hogy eltávolítsa az olyan tárgyakat, amelyek eltömhetnék a vágókorongokat (4. ábra).

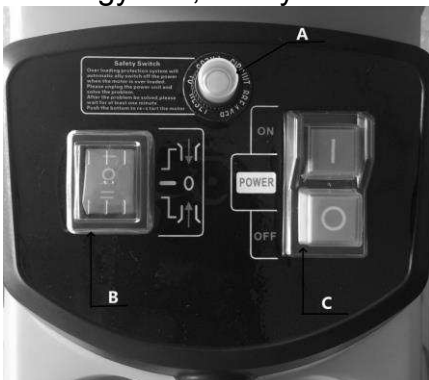

4. ábra
FIGYELEM:



A fenti lépések végzése közben mindig viseljen biztonsági szemüveget.

HASZNÁLATI ÚTMUTATÓ

1. Tegye be az aprítandó anyagot a jobb oldali nyílásba. Azt a gép automatikusan behúzza, ahogyan a vágószerkezet az óramutató járásával ellentétes irányban forog.
2. Ne tömje tele a nyílást, mert a gép elakadhat.
3. Ne tegyen bele ágakat és kisebb hulladékdarabokat, amelyek kissé nedvesek és bomló állapotban vannak. Ezzel segít elkerülni a vágószerkezet elakadását.
4. A pépes állapotú konyhai hulladékot komposztálni kell, soha ne tegye az aprítógépbe!
5. A leveleket tartalmazó ágaknak mindig teljesen át kell menniük az aprítógépen, mielőtt újabb anyagot töltené bele. Győződjön meg arról, hogy a felaprított anyag akadálytalanul képes a gyűjtődobozba hullani, és nem torlaszolja el a kimenetet.
6. A felaprított anyag nem torlaszolhatja el a ventilátor nyílását.
7. Vastag fa vagy ágak folyamatos aprításától elakadhat a gép.
8. Puha anyag (pl. falevél vagy apró ág) könnyen eltorlaszolhatja a bemenetet; ezeket a nyomópálcával tolja be.
9. Aprítás előtt mindig ellenőrizze, nincsenek-e a hulladékban szegek, mert azok súlyosan károsíthatják az aprítógépet.

TISZTÍTÁS ÉS KARBANTARTÁS



Tisztítás és karbantartás előtt mindig ellenőrizze, hogy a kerti aprítógép ki van-e kapcsolva, és le van-e csatlakoztatva az elektromos hálózatról. A vágókorongok tisztításánál mindig viseljen erős bőrkesztyűt.

A legjobb teljesítmény érdekében tartsa tisztán a kerti hulladékaprító gépet.

1. Használat után azonnal tisztítsa meg.
2. Ne hagyja, hogy bármilyen anyag rászáradjon az aprítógép felületére és ott megkeményedjen. Ez közvetlenül befolyásolja az aprítási teljesítményt.
3. Gondoskodjon arról, hogy a bemenő és kidobó csúszda tiszta és hulladékanyagtól mentes legyen.
4. Bizonyosodjon meg arról, hogy minden anya és csavar meg van húzva.
5. A sérült vagy kopott alkatrészeket szakképzett személlyel javíttassa meg vagy cseréltesse ki.
6. Tisztítószert és oldószert ne használjon, mert azok helyrehozhatatlanul károsíthatják a gépet. A vegyszerek tönkreteszhetik a műanyag alkatrészeket.

AZ ELLENLEMEZ ÁLLÍTÁSA

Az optimális aprítási eredmény és a vágókorong károsodásának megelőzése érdekében az ellenlemezen rendszeres időközönként állítani kell. Az ellenlemezen akkor is állítani kell, amikor úgynevezett „összekapcsolódás” történik.

1. Forgassa az ellenlemez állítógombját (A) az óramutató járásának irányába, amíg enyhe súrlódó hangot hall, és finom alumínium forgács hullik rövid ideig a kidobó csúszdából. (5A és 5B ábra)
2. Ekkor az aprítandó anyagok ismét teljes mértékben vághatók.

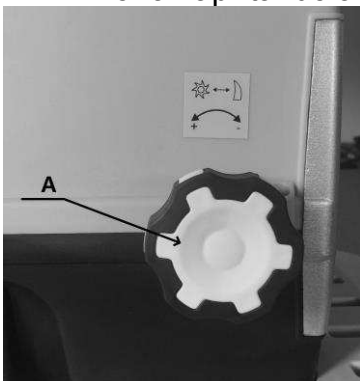

5A ábra

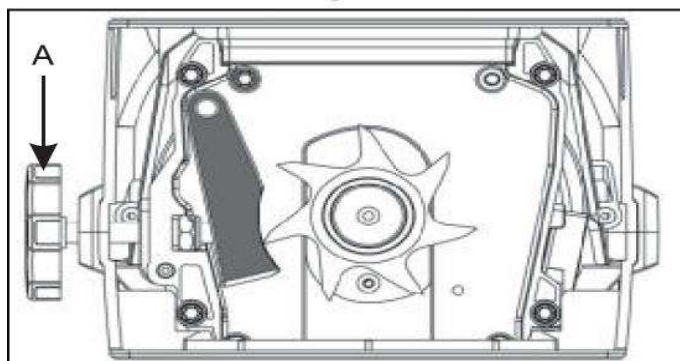

5B ábra

VIGYÁZAT



Minden használat után távolítsa el a piszkot és az anyagmaradványokat. Folyó vízzel vagy nagynyomású vízzel ne tisztítsa a gépet. Ne tisztítsa tisztító- vagy oldószerekkel. Puha kefével és ronggyal tisztítsa.

AZ ELLENLEMEZ CSERÉJE

1. Nyissa fel a hátsó borítót a 4 csavar meglazításával (A). (6A ábra)
2. Vegye ki a régi ellenlemez (B), és tegye be az újat. (6B ábra)
3. Tegye vissza a hátsó borítót, és kulccsal húzza meg a csavarokat.



6A ábra

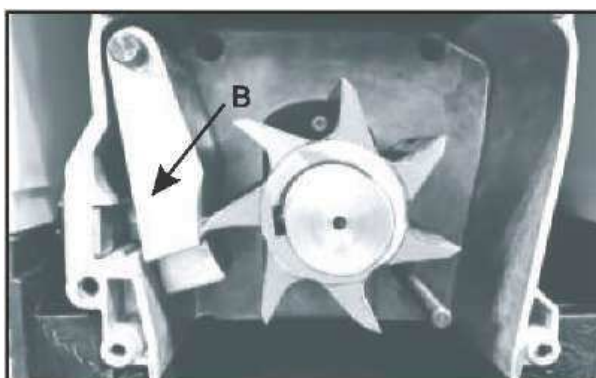

6B ábra

HIBAELHÁRÍTÁS

HIBA	OKA	TENNIVALÓ
A motor nem jár.	Biztonsági kapcsoló	Ellenőrizze, jól működik-e a kapcsoló.
	Nincs áram	Ellenőrizze a tápkábelt, a dugaszt és a biztosítékot.
Az aprítandó anyagot nem húzza be a gép.	Az anyag elakadt a betöltő tölcserben.	Kapcsolja KI az aprítógépet. Húzza ki az anyagot a betöltő tölcserből. Kapcsolja BE ismét az aprítógépet, és töltsse be újból a vastag ágakat úgy, hogy a vágókorong ne akadjon bele azonnal megint az elővágtott vágatokba.
	Az aprítandó anyag túl puha.	Tegyen bele fát vagy aprítson száraz ágakat.
		Nyomja meg a reset gombot, majd a be- és kikapcsolót. Ha még mindig nem indul be, végezze el a 6. oldalon a „Túlterhelés elleni védelem” cím alatt ismertetett lépéseket.

KÖRNYEZETVÉDELEM



Ha a készüléke hosszú idejű használat után cserére szorul, ne a háztartási hulladékkal együtt dobja ki, hanem környezetbarát módon. Az elektromos gépek hulladékai nem keverhetők a normál háztartási hulladék közé. Kérjük, ahol lehetőség van rá, gondoskodjon újrahasznosításukról. Az újrahasznosítás ügyében a helyi hatóságtól vagy kiskereskedőtől kérjen tanácsot.



Kerti hulladékaprító gépének átvizsgálását és karbantartását képzett szak személlyel végeztesse. Ne is próbálja önmaga javítani, hacsak nem pont az a szakképzettsége.



FIGYELMEZTETÉS: Nagynyomású mosóval vagy folyó vízzel soha ne tisztítsa az aprítógépet! Kefével távolítsa el a piszkot és a növénymaradványokat, amelyek elakadhattak a spirális vágószerkezetben.

Enyhe mosószeres vízben megnedvesített ronggyal tisztítsa le az aprítógép külsejét.

Záznamy o servisních prohlídkách

Servisní prohlídka se provádí pouze v autorizovaném servisním středisku a je prováděna na náklady zákazníka.

Datum servisní prohlídky	Datum příští servisní prohlídky	Razítko servisu	Provedené práce

Záznamy o záručních opravách

Datum přijetí	Datum opravy	Razítko servisu	Popis závady a provedené práce

Seznam autorizovaných servisních středisek najdete na www.garland.cz.



Záruční list

Prodávající potvrzuje, že zboží bude způsobilé k použití pro obvyklý účel nebo si zachová obvyklé vlastnosti po dobu 24 měsíců od jeho převzetí kupujícím (základní záruka). Na motory Briggs Stratton, Honda a Kohler platí záruční doba dle záručních podmínek Briggs Stratton, Honda a Kohler. Na zboží značky Palram se poskytuje vedle základní záruky i další záruka po dobu 10 let na prorezavění a zkrhnutí použitých materiálů. Běh záruční lhůty počíná běžet dnem převzetí zboží vyznačeném na tomto záručním listu.

Rozsah záruky:

Ze záruky jsou vyjmuty veškeré díly a součásti podléhající při užívání přirozenému opotřebení nebo u nichž v důsledku obvyklého užívání dochází ke změně nebo zániku požadovaných vlastností. Tím se rozumí veškeré pohyblivé se části stroje, jako např. nože, soukolí převodovek, klínové řemeny, kladky, ložiska, pojezdová kola, startovací mechanismy, spouštěcí spojky sečení, ovládací lanka, rotory, strunové hlavy, jejich součásti, řetězy motorových pil, elektromotory, uhlíky elektromotorů, akumulátory, palivové, či vzduchové filtry, brzdoma obložení. Záruka se nevztahuje na opotřebení způsobené obvyklým užíváním zboží a dále na vady způsobené jeho nesprávným a neodborným užíváním a zacházením. Za nesprávné užívání a zacházení (zejm. montáž, uvedení do provozu, vlastní použití, uskladnění, přeprava, údržba) se považuje případ, kdy nebyl brán zřetel na návod k obsluze, obecné závazné předpisy pro práci se zbožím a obecně známá a uznávaná pravidla pro zacházení s obdobnými předměty při respektování zásad běžné péče a obvyklé opatrnosti a dále použití paliva, oleje a dalších obdobných substancí, které výrobce či prodávající nedoporučili. Záruka se nevztahuje na zboží, u kterého došlo k pokusu o neodbornou opravu nad rámec doporučené údržby nebo provedení takové opravy, případy kdy došlo k použití nepůvodního náhradního dílu, nebo byla provedena změna na výrobku bez souhlasu prodávajícího a při vadách způsobených nedostatečným zajištěním zboží při přepravě a uskladnění zboží. Záruka se nevztahuje na vady zboží, jednotlivých dílů nebo součástí, které byly způsobeny vnější událostí - například vnějším vlivem mechanickým, chemickým, elektrickým nebo jiným, vady vzniklé poškozením při přepravě a dopravě výrobku, vady vzniklé v důsledku vyšší moci, havárie a zavinění třetí osoby. Jednotlivá práva, která může kupující uplatnit v případě, kdy se jedná o záruční vadu, jsou upravena v ust. § 2169 a násl. zák.č. 89/2012 Sb..

Způsob uplatnění práv ze záruky:

O tom, zda se jedná o záruku, je oprávněno rozhodnout pouze servisní středisko, které má s GARLAND distributor s.r.o. uzavřenou servisní smlouvu (autorizovaný servis). Při zjištění závady je kupující povinen ihned mimo provoz a vhodným způsobem zabezpečit proti dalšímu poškození. Bez odkladu kontaktovat prodejce, u kterého stroj zakoupil a domluvit se s ním na dalším postupu vyřízení reklamace. Při uplatňování práv ze záruky kupující předloží prodejní doklad, který obsahuje údaje jako záruční list (alespoň značku, model a sériové číslo stroje), nebo tento záruční list opatřený datem prodeje a razítkem prodejce. Kupující vždy ověří, zda souhlasí označení a číslo zboží s údaji na záručním listě. U zboží zakoupeného v obchodních řetězcích doporučujeme nechat si vyplnit a potvrdit záruční list na oddělení informací příslušného trhu. Zboží předá kupující do opravy pouze kompletní se všemi součástmi a příslušenstvím a řádně vyčištěné. Ze zboží které případně bude do opravy zasíláno je nezbytné vyřít nespolečitelnou palivovou směs a olej, řádně zboží zabalit (nejlépe do původního obalu) a zabezpečit pro přepravu. Škody způsobené nedostatečným zabalením zásilky nelze uznat jako vady v rámci záručních podmínek.

Prodloužená záruka:

Prodávající poskytuje na zboží proslouženou záruku na celkovou dobu záruky 4 roky za těchto podmínek. Zboží je v materiálech prodávajícího (zejm. katalogy, letáky, webové stránky, atd.) označeno symbolem „prodloužená záruka 4 roky“. Kupující v průběhu posledního kalendářního měsíce před uplynutím základní záruky (24 měsíců od převzetí zboží) předloží výrobek autorizovanému servisu ke kontrole. Výrobek kupující předá, případně zašle autorizovanému servisu spolu se záručním listem, na kterém servis vyznačí záznam o provedení kontroly. Náklady na dopravu (zaslání) zboží ke kontrole hradí kupující. Náklady na provedení kontroly (práce servisního technika, náhradní díly a součásti, výměna směsí, olejů a jiných substancí) hradí kupující. Pokud oprava provedená při kontrole splňuje podmínky záruční opravy, kupující náklady na provedení opravy (náhradní díly, práce technika) nehradí. Převzetím zboží po provedení kontroly začíná běžet kupujícímu prodloužená záruka délce 24 měsíců. Pro rozsah této záruky a způsob uplatnění práv platí shora uvedená ustanovení o základní záruce. Na prodlouženou záruku, která je poskytována nad rámec základní záruky, se nevztahuje 30ti denní lhůta pro vyřízení reklamace.

Identifikace zboží:

Výrobek	Typ
Výrobní č.	Modelové č.
Den prodeje	Razítko prodejce:

Zákazník byl seznámen s návodem, používáním a obsluhou stroje a byl upozorněn na skutečnost, že pokud je výrobek používán k jinému než běžnému spotřebitelskému použití - např. k podnikání nebo komerčnímu využití, je nutnost předložit výrobek k pravidelné servisní prohlídce (první po třech měsících a další 1x za 6 měsíců od data prodeje) po dobu trvání záruční doby. Servisní prohlídka je prováděna na náklady zákazníka.

Jméno a adresa zákazníka

.....

IČO : DIČ :

podpis zákazníka



Pro elektrické a elektronické nástroje označené tímto symbolem (na výrobku, obalu či v dokumentaci) platí:

S výrobkem nelze nakládat jako s odpadem z domácnosti, a proto jej neodhazujte do popelnice či kontejneru na směsný komunální odpad. Výrobek je třeba odložit v příslušném místě zpětného odběru k recyklaci elektrických a elektronických zařízení. Zajištěním řádné likvidace výrobku pomůžete předjet potenciálním záporným vlivům na životní prostředí a lidské zdraví, které by se mohli projevit v případě likvidace tohoto výrobku nepatřičným způsobem. Podrobnější informace o místech zpětného odběru tohoto výrobku si vyžádejte na Vašem obecním úřadu, od firmy zabývající se likvidací domácího odpadu nebo v prodejně, kde jste výrobek zakoupili.

JÓTÁLLÁSI JEGY

Termék megnevezése:

Típus/Modell:

Gyári száma:

Termék azonosításra alkalmas része(i)*:

*különösen de nem kizárólag, ha Briggs&Stratton, Honda, Kawasaki és/vagy Kohler motor van beépítve

Kereskedő (eladó) neve, címe, aláírása és bélyegzője:

Vásárlás (átadás) / üzembe helyezés dátuma:

Vásárlás (átadás) / üzembe helyezés helye:

Forgalmazó adatai:

GARLAND distributor, s.r.o.

Hradecká 1136, 506 01 Jičín, Česká Republika

Adószám: CZ-60108461, Cégjegyzékszám: 60108461,

Cégbejegyzés: Zaps. v OR u KS v HK v oddíl. C vl.5276

I. A jótállással kapcsolatos általános feltételek

1. A fogyasztói szerződés keretében vásárolt, jelen jótállási jegyen feltüntetett új, tartós fogyasztási cikk termék(ek)re a GARLAND distributor s.r.o. az alábbi időre és feltételekkel vállal jótállást (garanciát):

- **Schepbach, Schepbach Special Edition, Woodster, DWT, Kity termék(ek) Riwall, Riwall PRO és GTM Pffessional:** 2 év gyártói garancia, amely további 2 évvel meghosszabbítható, amennyiben a fogyasztó a terméket garanciális szerviz felülvizsgálatra beszolgáltatja a vásárlás / üzembe helyezés időpontjától számított 24. (huszonnegyedik) hónap folyamán. A garanciális szerviz felülvizsgálattal kapcsolatos költségek a fogyasztót terhelik. A meghosszabbított garancia időtartama alatt a szervizelésre nem vonatkozik a jogszabályban előírt 15 napos határidő. Amennyiben az érintett termék beépített Briggs&Stratton, Honda, Kawasaki és/vagy Kohler motorral került értékesítésre, a termék motorjára értelemszerűen a Briggs&Stratton, Honda, Kawasaki és/vagy Kohler mindenkori jótállási feltételei vonatkoznak.

- **MWH márkájú kerti bútorok:** 3 év gyártói garancia
- **Palram márkájú üvegházak, kerti házak, kocsibeállók és kerti pavilonok:** 10 év gyártói garancia
- **Palram márkájú pergolák:** 7 év gyártói garancia
- Minden további, fentebb fel nem sorolt GARLAND termékre 2 év gyártói garancia vonatkozik.

2. Az elhasználódó, ill. kopó alkatrészekre és az ezen kopó alkatrész által okozott járulékos meghibásodásokra és a külső behatás által előidézett meghibásodásokra, ill. a napi használat során keletkező sérülésekre (pl. karcolások, horpadások stb.) a jótállás nem vonatkozik. Ugyancsak nem tartozik a jótállási javítási kötelezettségek körébe a termék üzembe helyezése, illetve a termék beállítása. A hosszú ideig és nem megfelelő körülmények között történő tárolás a fogyasztási cikk műszaki állapotának romlását idézheti elő.

3. A nem fogyasztói szerződés keretében vásárolt, illetve professzionális vagy kölcsönzői célú felhasználásra szánt, jelen jótállási jegyen feltüntetett új, tartós fogyasztási cikk termék(ek) esetén a vásárlás / üzembe helyezés napjától számított 6 hónap kijavítási garancia vonatkozik a gyártási eredetű hibák kijavítására.

II. A jótállási idő és a jótállás érvényességi területe

1. A jótállási határidő a jelen jótállási jegyen feltüntetett vásárlás napján a fogyasztási cikk fogyasztó részére történő átadásával, illetve, ha az üzembe helyezést a vállalkozás vagy megbízottja végzi, az üzembe helyezés napjával kezdődik. A jótállási határidő elmulasztása jogvesztéssel jár. Az években megállapított jótállási idő azon a napon jár le, amely elnevezésénél vagy számánál fogva megfelel a kezdő napnak; ha ilyen nap a lejárat hónapjában nincs, a határidő a hónap utolsó napján jár le. Ha a határidő utolsó napja munkaszüneti nap, a határidő a következő munkanapon jár le.

2. A termék kijavítása esetén a jótállási idő meghosszabbodik a hiba közlésének napjától kezdve azzal az időtartammal, amely alatt a fogyasztó a fogyasztási cikket a hiba miatt nem tudja rendeltetésszerűen használni. A fogyasztási cikknek a kicseréléssel vagy a kijavítással érintett részére a jótállási igény elvülése újból kezdődik. Ezt a szabályt kell alkalmazni arra az esetre is, ha a kijavítás következményeként új hiba keletkezik. A jótállás a fogyasztó jogszabályból eredő jogait nem érinti.
3. A jelen jótállási jegy szerinti jótállás a Magyar Köztársaság közigazgatási területén érvényes.

III. A jótállás érvényesítése

1. A jótállásból eredő jogokat a fogyasztási cikk tulajdonosa érvényesítheti, feltéve, hogy fogyasztónak minősül. A jótállásból eredő jogokat a fogyasztási cikk tulajdonjogának átruházása esetén az új tulajdonos érvényesítheti. A jótállási igény jótállási jeggyel érvényesíthető. A jótállási jegy szabálytalan kiállítása vagy a jótállási jegy fogyasztó rendelkezésére bocsátásának elmaradása a jótállás érvényességét nem érinti. A jótállási jegy fogyasztó rendelkezésére bocsátásának elmaradása esetén a szerződés megkötését bizonyítottan kell tekinteni, ha az ellenérték megfizetését igazoló bizonylatot – az általános forgalmi adóról szóló törvény alapján kibocsátott számlát vagy nyugtát - a fogyasztó bemutatja. Ebben az esetben a jótállási igény a számlával, ill. nyugtával érvényesíthető, feltéve, hogy abból kitűnik a vásárlás időpontja és a termék típusa. Ezen információk hiányában az érintet termék, illetve a vonatkozó jótállás és annak feltételei nem állapítható meg, így a jótállás teljesítése gyakorlati nehézségekbe ütközhet.
2. A fogyasztó a jótállási igényét a Forgalmazóval vagy a Kereskedővel szemben érvényesítheti. Továbbá a fogyasztó a kijavítási igényét a GARLAND distributor s.r.o. által kijelölt, a jótállási jegyen feltüntetett szerviz szolgáltatóknál közvetlenül is érvényesítheti. A kijelölt szerviz szolgáltatók neve és címe a www.garland.hu honlapon is elérhető.
3. A jótállási kötelezettség teljesítésével kapcsolatos költségek a kötelezettet terhelik. Ha a fogyasztási cikk meghibásodásában a fogyasztót terhelő karbantartási kötelezettség elmulasztása is közrehatott, a jótállási kötelezettség teljesítésével felmerült költségeket közrehatása arányában a fogyasztó köteles viselni, ha a fogyasztási cikk karbantartására vonatkozó ismeretekkel rendelkezett, vagy ha a Forgalmazó (Kereskedő) e tekintetben tájékoztatási kötelezettségének eleget tett.
4. Fogyasztói jogvita esetén a fogyasztó a megyei (fővárosi) kereskedelmi és iparkamarák mellett működő békéltető testület eljárását is kezdeményezheti.

IV. A jótállási igény bejelentése

1. A fogyasztó a hiba felfedezése után késedelem nélkül köteles a hibát közölni. A hiba felfedezésétől számított két hónapon belül közölt hibát késedelem nélkül közölni kell tekinteni. A közlés késedelméből eredő kárért a fogyasztó felelős. A jótállási igényt a fogyasztási cikk minden olyan hibája miatt határidőben érvényesítettnek kell tekinteni, amely a megjelölt hibát előidézte.
2. A fogyasztó a jótálláson alapuló igénye érvényesítésével kapcsolatos nyilatkozatát a jelen jótállási jegy III.2 pontjában hivatkozott Gyártóhoz vagy Kereskedőhöz vagy szervizhez intézheti.
3. Ha a fogyasztó a jótállási igényét a terméknek - a megjelölt hiba szempontjából - elkülöníthető része tekintetében érvényesíti, a jótállási igény a termék egyéb részeire nem minősül érvényesítettnek.

V. A fogyasztót a jótállás alapján megillető jogok

1. A fogyasztó a Ptk. 6:159. §- fog rögzített szabályok szerint
 - a) kijavítást VAGY kicserélést igényelhet, kivéve, ha a választott jótállási igény teljesítése lehetetlen, vagy ha az a kötelezettnek - másik jótállási igény teljesítésével összehasonlítva - aránytalan többletköltséget eredményezne, figyelembe véve a fogyasztási cikk hibátlan állapotban képviselt értékét, a szerződésszegés súlyát és a jótállási jog teljesítésével a jogosultnak okozott érdeksérelmet; – VAGY
 - b) a vételár arányos leszállítását igényelheti, VAGY a hibát a kötelezett költségére maga kijavíthatja vagy mással kijavíttathatja, VAGY a szerződéstől elállhat, ha a kötelezett a kijavítást vagy a kicserélést nem vállalta, e kötelezettségének megfelelő határidőn belül, a fogyasztó érdekeit kímélve nem tud eleget tenni, vagy ha a fogyasztónak a kijavításhoz vagy kicseréléshöz fűződő érdeke megszűnt. Jelentéktelen hiba miatt elállásnak nincs helye.
2. A kijavítást vagy kicserélést - a fogyasztási cikk tulajdonságaira és a jogosult által elvárható

rendeltetésére figyelemmel - megfelelő határidőn belül, a jogosult érdekeit kímélve kell elvégezni. A fogyasztó a választott jótállási jogáról másra térhet át, az áttéréssel okozott költséget köteles azonban a kötelezettnek megfizetni, kivéve, ha az áttérésre a kötelezett adott okot, vagy az áttérés egyébként indokolt volt.

3. Kicserélés vagy elállás esetén a fogyasztó nem köteles a fogyasztási cikknek azt az értékcsökkenését megtéríteni, amely a rendeltetészerű használat következménye.
4. A fogyasztó a kellékhibás teljesítés okán felmerült kárait a Ptk. 6:174 § szerint érvényesítheti.
5. A rögzített bekötésű, illetve a 10 kg-nál súlyosabb, vagy tömegközlekedési eszközön kézi csomagként nem szállítható termék az üzemeltetés helyén kell megjavítani. Ha a kijavítás az üzemeltetés helyén nem végezhető el, a le- és felszerelésről, valamint az el- és visszaszállításról a jelen jótállási jegy III.2 pontjában hivatkozott Forgalmazó és/vagy Kereskedő és/vagy szerviz gondoskodik.
6. Ha a fogyasztó a fogyasztási cikk meghibásodása miatt a vásárlástól számított 3 munkanapon belül érvényesít csereigényt, a jelen jótállási jegy III.2 pontjában hivatkozott Forgalmazó és/vagy Kereskedő és/vagy szerviz köteles a fogyasztási cikket kicserélni, feltéve, hogy a meghibásodás a rendeltetészerű használatot akadályozza. Amennyiben a hibás fogyasztási cikk már nincs készleten, úgy a teljes vételár visszatérítésre kerül. A jelen jótállási jegy III.2 pontjában hivatkozott Forgalmazó és/vagy Kereskedő és/vagy szerviz a kijavítás során nem felel a fogyasztási cikken a fogyasztó, ill. harmadik személy által esetlegesen tárolt adatokért vagy beállításokért.
7. A jelen jótállási jegy III.2 pontjában hivatkozott Forgalmazó és/vagy Kereskedő és/vagy szerviz címén a jótállási idő lejártát követően is lehetőséget biztosítunk a hibás fogyasztási cikk kijavítására, az ezzel összefüggésben felmerült valamennyi költséget azonban a fogyasztót terheli.

VI. Mentesülés a jótállási kötelezettség alól

1. A teljesítés nem hibás, ha a fogyasztó a hibát a vásárlás időpontjában ismerte, vagy a hibát a vásárlás időpontjában ismernie kellett. A jótállási kötelezettség alóli mentesülést eredményez, ha bizonyításra kerül a jelen jótállási jegy III.2 pontjában hivatkozott Forgalmazó, a Kereskedő vagy szerviz által, hogy a hiba rendeltetésellenes használat, átalakítás, szakszerűtlen kezelés, helytelen tárolás, elemi kár vagy egyéb, a vásárlás után keletkezett okból következett be. A rendeltetésellenes használat elkerülése céljából a termékhez magyar nyelvű vásárlói tájékoztatót mellékelünk és kérjük, hogy az abban foglaltakat saját érdekében tartsa be.
2. A jótállás megszűnését eredményezi a szakszerűtlen szerelés és üzembe helyezés, valamint a jótállási határidőn belüli illetéktelen beavatkozás. Illetéktelen beavatkozásnak minősül minden olyan szerelés, karbantartás és/vagy egyéb olyan beavatkozás, amelyet nem a jelen jótállási jegy III.2 pontjában hivatkozott Forgalmazó és/vagy Kereskedő és/vagy szerviz végez el.

A KERESKEDŐ A TERMÉK ÉRTÉKESÍTÉSEKOR KÖTELES A JÓTÁLLÁSI JEGYEN ÉS A TERMÉKEN LEVŐ TÍPUS ÉS GYÁRTI SZÁMOT EGYEZTETNI, A JÓTÁLLÁSI JEGYET A VÁSÁRLÁS / ÜZEMBE HELYZÉS DÁTUMÁNAK FELTÜNTETÉSÉVEL HITELESÍTENI (ALÁÍRÁS, BÉLYEGZŐ) ÉS AZT A VÁSÁRLÓNAK ÁTADNI. AZ IDŐSZAKOS FELÜLVIZSGÁLATOT, ILLETVE A JAVÍTÁST VÉGZŐ FORGALMAZÓ / KERESKEDŐ / SZERVIZ KÖTELES AZ IDŐSZAKOS ELLENŐRZÉSRE VONATKOZÓ BEJEGYZÉSEK, ILLETVE A JÓTÁLLÁSI SZELVÉNYEK VONATKOZÓ ROVATAIT HIÁNYTALANUL ÉS PONTOSAN KITÖLTENI.

Garanciális szerviz felülvizsgálat bejegyzések

A garanciális szerviz felülvizsgálatokat kizárólag III.2 pontban hivatkozott Forgalmazó, Kereskedő vagy szerviz végze-
zheti és az ezekből adódó költségeket a fogyasztó viseli.

Időszakos ellenőrzés dátuma	Következő Időszakos ellenőrzés dátuma	Szerviz bélyegzője	Elvégzett munkák

Garanciális javítások

Javításra átvétel időpontja	Javítás időpontja	Szerviz bélyegzője	Meghibásodás és elvégzett munkák leírása

Kicserélésre került sor az alábbi napon (év, hó, nap):

Kicserélés során a fogyasztónak átadott új termék gyári száma:

Kicserélést végző vállalkozás neve, címe, bélyegzője, aláírás:

Záručný list

Tieto Záručné podmienky (ďalej len „ZP“) platia len pre produkty značky GARLAND a Riwall PRO dodaných zákazníkom v Slovenskej republike prostredníctvom distribučného reťazca spoločnosti GARLAND distributor, s.r.o., Hradecká 1136, 506 01 Jičín, IČ: 60108461, DIČ: CZ60108461, spoločnosť registrovaná v OR u KS v Hradci Králové 17. 11. 1993, oddiel C, vložka 5276 (ďalej tiež len „Produkty“ a „Spoločnosť“) určené pre konečných spotrebiteľov na použitie v domácnosti (ďalej uvádzané ako: „konečný spotrebiteľ“) podliehajúce podmienkam uvedeným v týchto ZP.

1. Uplatňovanie zodpovednosti za vady produktov vyrábaných výrobcom môžu byť uplatňované iba konečnými spotrebiteľmi (ďalej uvádzané ako: „koneční spotrebiteľia“), ktorí si produkt zakúpili v distribučnom reťazci spoločnosti, resp. u iných predávajúcich v Slovenskej republike.
2. Tieto záručné podmienky výrobcu neobmedzujú zákonné nároky, ktoré pre uplatňovanie zodpovednosti za vady predávaných produktov pre konečných spotrebiteľov vyplývajú podľa §§ 619 - 627 Občianskeho zákonníka a ktoré sú uplatniteľné voči predávajúcemu výrobku. Predávajúci poskytuje spotrebiteľovi záručnú dobu za akosť produktov spôsobom, v rozsahu, so záručnou dobou, s obsahom a za podmienok, vyplývajúcich pre záručnú dobu v zmysle § 620 ods. 1 občianskeho zákonníka a týchto ZP.
3. Výrobca poskytuje na produkty značky GARLAND a Riwall PRO záručnú dobu 2 roky odo dňa zakúpenia produktov. Ak je na predávanej veci, jej obale alebo návode k nej pripojenom vyznačená lehota na použitie, záručná doba sa neskončí pred uplynutím lehoty na použitie.
4. U výrobkov značky Riwall PRO , Scheppach , Elpumps je možné predĺžiť záručnú dobu o ďalších 24 mesiacov, za splnenia podmienky, ktorou je vykonanie servisných prehliadok výrobku v rozsahu: prvá servisná prehliadka do 12 mesiacov od kúpy výrobku, druhá servisná prehliadka, najneskôr do 24 mesiacov od kúpy výrobku. Práva spotrebiteľa na uplatnenie zodpovednosti za vady výrobku v zákonom stanovenej záručnej dobe týmto nie sú dotknuté. Predávajúci výrobkov značky Riwall PRO, Scheppach , Elpumps si môže účtovať náklady na vykonanie servisných prehliadok, len za účelom predĺženia záručnej doby o ďalších 24 mesiacov.
5. Na uvedené výrobky sa spotrebiteľom poskytuje záručná doba, ako je uvedená v tomto záručnom liste, za podmienok dodržania spôsobu uvedenia do prevádzky, používania a skladovania výrobku v súlade s platnými podmienkami a normami, ako aj návodom na obsluhu výrobku. Záručná doba začína plynúť dňom predaja výrobku konečnému spotrebiteľovi
6. Záručná doba pre nový výrobok, ktorý je zakúpený fyzickou alebo právnickou osobou na účely podnikania alebo inej podnikateľskej činnosti, alebo na výkon povolania, je 12 mesiacov.
7. Záručná doba na použitý výrobok je 12 mesiacov.
8. Práva zo zodpovednosti za vady (reklamácie) si spotrebiteľ uplatňuje priamo u predávajúceho, alebo v jednom z nižšie uvedených servisných stredísk.
9. Zákazník si uplatňuje reklamáciu v záručnej dobe, bez zbytočného odkladu po zistení vady, aby nedochádzalo k jej zhoršovaniu. Zákazník pri reklamacii preukazuje oprávnenie na uplatnenie práv zo zodpovednosti za vady predložením čistého a kompletného výrobku s výrobným štítkom, zbaveného pohonnej hmoty, vrátane príslušenstva, originálu dokladu o kúpe, alebo vyplneného a potvrdeného originálu záručného listu/ v prípade, že bol vydaný/. Zákazník pri vybavovaní reklamácie vyvíja potrebnú súčinnosť pri overení existencie reklamovanej závady, ako aj pri vybavovaní reklamácie.
10. Predávajúci, resp. autorizované servisné stredisko zabezpečí vybavenie spotrebiteľskej reklamácie zákonom stanoveným spôsobom, v zákonom stanovenej lehote. Zákonom stanovenej lehote na vybavenie reklamácie začína plynúť dňom nasledujúcim po prijatí reklamácie u predávajúceho, resp. v autorizovanom servisnom stredisku.
11. Doba od uplatnenia práva zo zodpovednosti za vady produktu až do doby, keď kupujúci po ukončení reklamačného konania bol povinný vec prevziať, sa do záručnej doby nepočíta.
12. Predávajúci zodpovedá za vady, ktoré má predaná vec pri prevzatí kupujúcim.
13. Záruka sa nevzťahuje na vady spôsobené neodborným a nevhodným používaním produktu, používaním produktu v rozpore s návodom na obsluhu, používaním produktu na iný účel, než na aký je určený, nesprávnym alebo nedbanlivým zaobchádzaním s produktom, vinou obsluhy výrobku, chybou montáže alebo chybným uvedením do prevádzky zo strany zákazníka, neodbornými zmenami alebo opravami produktu vykonanými tretími osobami, iným neodborným zásahom do produktu, mechanickým poškodením produktu, nesprávnou údržbou, zanedbaním údržby produktu, použitím neoriginálnych náhradných dielov a príslušenstva, použitím nevhodného paliva, zrejším preťažením produktu v dôsledku prekročenia hornej hranice výkonu, bežným mechanickým opotrebovaním dielov spôsobeným prevádzkou produktu, ako aj na poškodenie produktu v dôsledku jeho znečistenia, nehodou alebo živelnou pohromou, nevhodným, resp. nesprávnym skladovaním. Záruka sa ďalej nevzťahuje na vady produktu, ktoré znižujú hodnotu produktu alebo obmedzujú jeho použiteľnosť len v nepatrnom rozsahu.
14. V prípade použitého produktu sa záruka nevzťahuje na vadu, na ktorú bola poskytnutá zľava.
15. Za bežné opotrebovanie dielov spôsobených prevádzkou produktu sa považuje najmä opotrebovanie: dielov, ktoré režu, drvia, rozdeľujú, pohybujú alebo vedú látky a materiály (napr. nože akéhokoľvek druhu, sekáče, britvy, ostria, pilové listy, kovadliny, nákovky, nožové kotúče, výžinače, rezné lanká, zhrňacie lišty a dopravné závitovky pre snežné frézy, vyhadzovacie kanály a pod.), prvkov prenášajúcich silu (napr. klinové, ozubené remene, iné remene, retaze, bowdenové lanká a pod.), trecích plôch brzd a spojok, ložísk, elektrických dielcov (napr. spínače a relé, žiarovky, signalizačné svetlá, kontrolky, kabeláž a pod.), kolies, (napr. pneumatiky, kolesá s pásovým dopravníkom, podporné kladky a pod.), náterov, motorov (najmä všetky pohyblivé diely, všetky diely vystavené pôsobeniu výfukových plynov, štartovacie zariadenie, elektrické a elektronické dielce, vzduchové filtre, zapalovacie sviečky a koncovky zapalovacieho kábla a pod.), zdrojov energie (akumulátory, batérie), ako aj ostatných dielcov, ku ktorých opotrebovaniu bežne dochádza pri prevádzke produktu (najmä skrutkové spoje, metľové štetiny, umývacie stierky, gumové čeluste, drevené časti násad a pod.).
16. Práva zo záruky nemožno uplatniť v prípadoch, keď sa údaje v predložených dokladoch líšia od údajov uvedených na produkte, ako aj v prípadoch, keď sa reklamovaný produkt nestotožňuje s produktom uvedeným v predložených dokladoch.
17. Práva zo zodpovednosti za vady veci, pre ktoré platí záručná doba, zaniknú, ak sa neuplatnili v záručnej dobe.
18. Pri uplatňovaní zodpovednosti za vady predávaných produktov sa postupuje podľa § 619 - 627 Občianskeho zákonníka a § 18 a § 18a zákona č.250/2007 Z.z. o ochrane spotrebiteľa v znení neskor. Predpisov

Poučenie

podľa § 19 zákona č.18/2017 Z.z.

Dotknutá osoba/spotrebiteľ/:

Meno a priezvisko:

Adresa: Telefónne číslo

email:

(ďalej len dotknutá osoba)

Prevádzkovateľ:

Obchodné meno a právna forma:

Sídlo:

IČO:

Kontaktné údaje:

(tel. číslo/email/fax) :

Spracovanie osobných údajov na účely uskutočnenia objednávky

1. Účel spracúvania osobných údajov: vystavenie daňového dokladu, kontaktovanie zákazníka ohľadom objednávky, plnenie zmluvy, vybavovanie uplatňovania zodpovednosti za vady predaných výrobkov – vyplývajúce z plnenia zmluvy.
2. Právny základ spracúvania osobných údajov: a) Spracúvanie osobných údajov (meno, priezvisko, titul, ulica a číslo, PSČ, mesto) je nevyhnutné podľa osobitného predpisu alebo medzinárodnej zmluvy, ktorou je Slovenská republika viazaná, predovšetkým podľa zákona č. 250/20074 Z. z., Občianskeho zákonníka.
3. Oprávnené záujmy prevádzkovateľa podľa § 13 ods. 1 písm. f): nevyžaduje sa
4. Identifikácia príjemcu alebo kategórie príjemcu: servisné strediska nižšie uvedené
5. Prenos osobných údajov do tretej krajiny: neaplikuje sa
6. Doba uchovávania osobných údajov: 4 roky
7. Dotknutá osoba má právo: - požadovať od prevádzkovateľa prístup k osobným údajom týkajúcim sa dotknutej osoby, o právach na opravu osobných údajov, na vymazanie osobných údajov, na obmedzenie spracúvania osobných údajov, - namietat spracúvanie osobných údajov, právo na prenosnosť osobných údajov, právo kedykoľvek svoje súhlas odvolať, právo podať návrh na začatie konania podľa § 100,
8. Poskytovanie osobných údajov je zmluvnou požiadavkou alebo požiadavkou, ktorá je potrebná na uzatvorenie zmluvy. Dotknutá osoba je povinná poskytnúť osobné údaje, v prípade neposkytnutia osobných údajov nemôže dôjsť k uzatvoreniu zmluvy.
9. Prevádzkovateľ nemá zavedené automatizované individuálne rozhodovanie vrátane profilovania podľa § 28 ods. 1 a 10. Prevádzkovateľ spracováva osobné údaje len za účelom uzatvorenia zmluvy, reklamačného konania a na iný účel prevádzkovateľa nebude osobne údaje spracovávať.

Identifikácia tovaru:

Výrobok.....

Typ

Výrobné č.

Modelové č.

Deň predaja.....

Pečiatka predaju:



Pre elektrické a elektronické nástroje označené týmto symbolom (na výrobku, obale či v dokumentácii)platí:

S výrobkom nie je možné zaobchádzať ako s odpadom z domácnosti, a preto ho neodhadzujte do odpadkového koša či kontajnera na zmiešaný komunálny odpad. Výrobok je potrebné odložiť v príslušnom mieste spätného odberu na recykláciu elektrických a elektronických zariadení. Zabezpečením riadnej likvidácie výrobku pomôžete predísť potenciálnym negatívnym vplyvom na životné prostredie a ľudské zdravie, ktoré by sa mohli prejaviť v prípade likvidácie tohto výrobku nevhodným spôsobom. Podrobnejšie informácie o miestach spätného odberu tohto výrobku si vyžiadajte na vašom obecnom úrade, od firmy zaoberajúcej sa likvidáciou domového odpadu alebo v predajni, kde ste výrobok kúpili.

Záznamy o servisnej prehliadke

Servisná prehliadka sa vykonáva iba v autorizovanom servisnom stredisku a je vykonávaná na náklady zákazníka.

Dátum servisné prehliadky	dátum budúcej servisnej prehliadky	Pečiatka servisu	Vykonané práce

Záznamy o záručných opravách

Dátum prijatia	Dátum opravy	Pečiatka servisu	Popis závady a vykonanej práce

Zoznam autorizovaných servisných stredísk nájdete na www.garland.sk.



Cub Cadet



ARNOLD

Agri-fab

RYOBI



Riwall PRO



TurfMaster